

NÁVOD K OBSLUZE

Klimatizační jednotka - parapetní provedení SPLIT

Model:

AGF 09Ui-LV
AGF 12Ui-LV
AGF 14 Ui-LV

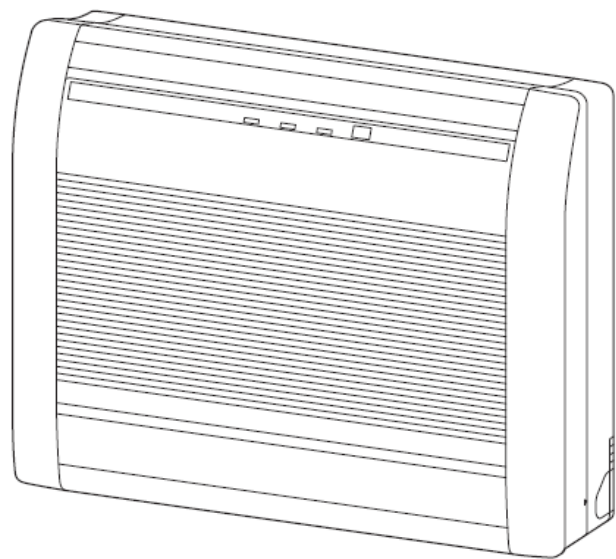

OBSAH

BEZPEČNOSTNÍ INFORMACE	1	NASTAVENÍ SMĚRU PROUDĚNÍ VZDUCHU	9
VLASTNOSTI A FUNKCE	2	KÝVAVÝ ROZPTYL VZDUCHU	9
POPIS ČÁSTÍ	3	ÚSPORNÝ REŽIM	10
ZAHÁJENÍ PROVOZU	4	REŽIM 10°C	10
PROVOZ	5	PÉČE A UDRŽBA	11
REŽIM ČASOVÁNÍ	7	ODSTRANĚNÍ ZÁVAD	12
SPÁNKOVÝ REŽIM	8	PROVOZNÍ INFORMACE	13
MANUÁLNÍ OVLÁDÁNÍ	8		

BEZPEČNOSTNÍ INFORMACE

- Před použitím přístroje si pečlivě pročtěte následující bezpečnostní opatření a postupujte podle nich.
- Veškeré instrukce se vztahují k bezpečnému a bezproblémovému provozu klimatizační jednotky.

VÝSTRAHA

- Nesnažte se sami nainstalovat klimatizační jednotku.
- Klimatizační jednotka neobsahuje části, které by mohly být opraveny uživatelem. Veškeré opravy musí provádět servisní technik.
- Pokud přemísťujete vaši klimatizační jednotku, kontaktujte servisního technika, který provede veškeré úkony související s odpojením a zapojením jednotky.
- Nezůstávejte příliš dlouhou dobu před přímým prouděním vzduchu klimatizační jednotky.
- Nestrkejte prsty a jiné předměty do vstupních a výstupních otvorů.
- Pro zapínání a vypínání klimatizační jednotky nepoužívejte přívodní šňůru.
- Přívodní šňůra nesmí být poškozena.
- V případě špatné funkce (např. zápach z hoření) klimatizační jednotky ji okamžitě vypněte, přívodní šňůru vytáhněte ze zásuvky a okamžitě kontaktujte servisního technika.

VAROVÁNÍ

- Dostatečně větrejte místnost během používání.
- Nesměřujte přímý proud vzduchu na hořící objekty (např. plyn. sporáky) nebo tepelné jednotky.
- Na klimatizační jednotku nepokládejte a nezavěšujte předměty.
- Do klimatizační jednotky se nesmí dostat voda.
- Neobsluhujte klimatizační jednotku mokřýma rukama.
- Netahejte za přívodní šňůru.
- Vypněte hlavní vypínač (přívod el. proudu) klimatizační jednotky, pokud ji delší dobu nepoužíváte.
- Pravidelně kontrolujte stav klimatizační jednotky.
- Nedávejte zvířata nebo rostliny před přímý proud vzduchu.
- Nepijte vodu, která zkonzovala na klimatizační jednotce.
- Nepoužívejte klimatizační jednotku ve skladech s jídlem, rostlinami, zvířaty a citlivými přístroji nebo uměleckými díly.
- Netlačte příliš na žebrovní u výměníku tepla.
- Klimatizační jednotku zapínejte pouze tehdy, když je nainstalovaný vzduchový filtr.
- Nepřikrývejte vstupní a výstupní části a kryty klimatizační jednotky nebo před ně nedávejte předměty.
- Ujistěte se, že jsou veškeré el. přístroje alespoň 1m od jednotky.
- Neinstalujte klimatizační jednotku blízko otevřeného ohně nebo jiných tepelných zdrojů.
- Při instalaci klimatizační jednotky zabraňte přístupu malých dětí.
- V blízkosti klimatizační jednotky nepoužívejte hořlavé plyny.

VLASTNOSTI A FUNKCE

▪ Funkce pro komfort a úsporu energie

Inverter

Po spuštění začne jednotka pracovat na vysoký výkon, aby se rychle v místnosti dosáhlo požadované teploty. Následně se jednotka automaticky přepne na nižší ekonomický režim.

Úsporný režim

Při úsporném režimu bude teplota mírně vyšší než nastavená (v režimu Chlazení) nebo nižší než nastavená (v režimu Topení). Tím dochází k úsporám energie.

Kývavý rozptyl vzduchu

Lamely se automaticky pohybují nahoru a dolů, aby se vzduch rovnoměrně rozptýlil do všech koutů místnosti.

Automatický provoz

Režimy (Chlazení, Topení a Vysoušení) se automaticky přepnou, aby byla zachována a udržována nastavená teplota.

Tichý provoz

Vnitřní jednotka pracuje v tichém režimu, když přepnete ovladač ventilátoru na QUIET.

Režim 10°C

Teplotu v místnosti lze udržovat na 10°C, aby se zabránilo jejímu přílišnému poklesu.

▪ Funkce pro pohodlí

Programový časovač

Funkce PROGRAM TIMER umožňuje spojení vypnutí a zapnutí do jedné časové sekvence. Časová sekvence umožňuje přechod buď z ON TIMER na OFF TIMER nebo z OFF TIMER na ON TIMER během 24 hodin.

Spánkový režim

Pokud je Spánkový režim zapnut během režimu Topení, nastavení termostatu se během provozu postupně snižuje; pokud je zapnut během režimu Chlazení nebo Vysoušení, nastavení termostatu se během provozu postupně zvyšuje. Po dosažení nastaveného času se klimatizační jednotka automaticky vypne.

▪ Čistící funkce

Snímatelný přední panel

Přední panel lze jednoduše sejmout během čištění a údržby.

Filtr odolný proti plísním

Vzduchový filtr je navržen tak, aby byl odolný proti plísním, a tak umožnil čistější provoz a snadnější údržbu.

▪ Dálkové ovladače

Bezdrátový dálkový ovladač

Bezdrátový dálkový ovladač umožňuje pohodlnou obsluhu klimatizační jednotky.

Drátový dálkový ovladač (volitelný)

Je možné nainstalovat drátový dálkový ovladač.

Liší se od bezdrátového v několika bodech (drátový ovladač obsahuje některé další funkce):

- týdenní časovač,
- zpětný časovač.

Oba ovladače lze používat zároveň (jejich funkce je ale omezena). Při provedení nedovoleného nastavení se ozve pípnutí a indikátory na jednotce začnou blikat.

Nedovolená nastavení (bezdrátový ovladač):

- režim 10°C,
- časovač,
- spánkový režim.

DŮLEŽITÉ UPOZORNĚNÍ

Při nedodržování provozních podmínek může dojít k poškození jednotky!

Pro zajištění bezporuchového provozu je nutné provádět jednou až dvakrát ročně odbornou servisní prohlídku.

Uzavření servisní smlouvy je podmínkou záruky.

POPIS ČÁSTÍ

Vnitřní jednotka

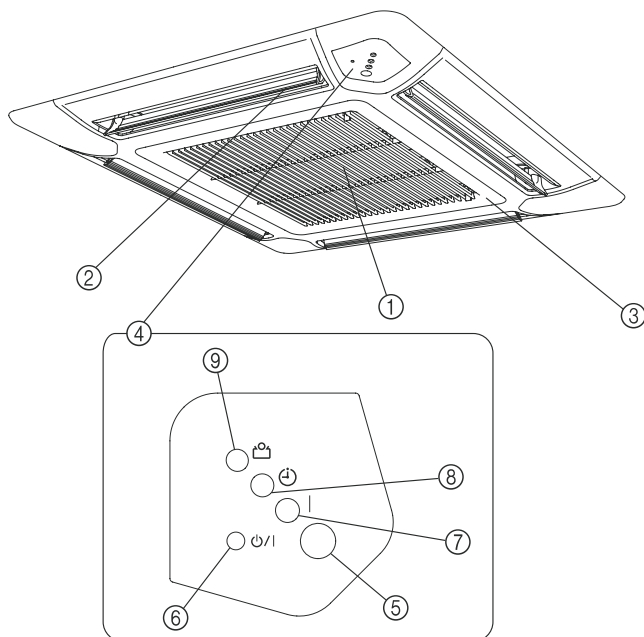

- ① Vzduchový filtr (ve vstupní mřížce)
- ② Vzduchové lamely
- ③ Vstupní mřížka
- ④ Řídicí panel
- ⑤ Přijímač signálu z dálkového ovladače
- ⑥ Ruční/automatické ovládání **MANUAL AUTO**
 - Stisknutím tlačítka **MANUAL AUTO** na více než 10 sekund se spustí nucený režim chlazení.
 - Tento režim používá pouze autorizovaný servisní technik při instalaci.
 - Pokud náhodou spustíte tento režim, zastavíte ho stisknutím tlačítka **START/STOP**.
 - Tlačítko použijte pro reset filtru.
- ⑦ Indikátor provozu (zelený) **OPERATION**
- ⑧ Indikátor časování (oranžový) **TIMER**
 - Indikátor se rozsvítí při nastavení časovače bezdrátovým dálkovým ovladačem.
- ⑨ Indikátor úsporného režimu (zelený) **ECONOMY**
 - Indikátor svítí během úsporného režimu a režimu 10°C.

Dálkový ovladač

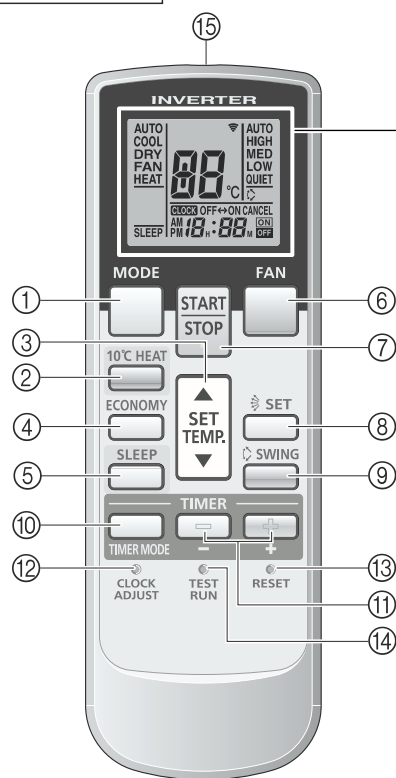

displej

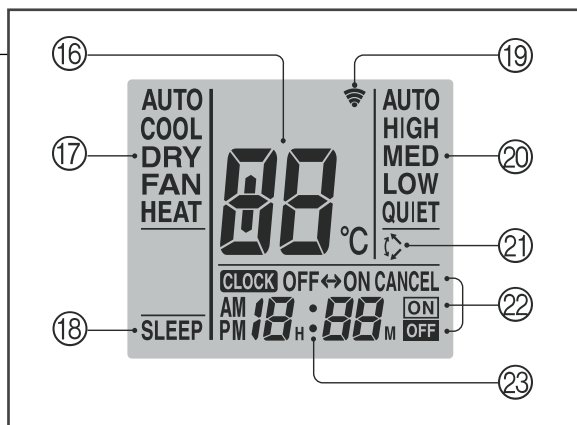

- ① Výběr režimů **MODE**
- ② Režim 10°C **10°C HEAT**
- ③ Nastavení teploty **SET TEMP.** (▲ / ▼)
- ④ Úsporný režim **ECONOMY**
- ⑤ Spánkový režim **SLEEP**
- ⑥ Ovladač ventilátoru **FAN**
- ⑦ Tlačítko **START/STOP**
- ⑧ Potvrzení nastavení **SET**
- ⑨ Kývavý rozptyl vzduchu **SWING**
- ⑩ Ovladač režimu časování **TIMER MODE**

- ⑪ Nastavení časování (+ / -) **TIMER SET**
- ⑫ Nastavení času **CLOCK ADJUST**
- ⑬ Obnovení nastavení **RESET**
- ⑭ Testovací režim **TEST RUN**
 - Tento režim se používá při instalaci klimatizační jednotky a neměl by být spuštěn při běžném provozu, protože by způsobil nesprávnou funkci termostatu.
 - Pokud je režim spuštěn při běžném provozu, klimatizační jednotka se přepne do režimu testování a světelné indikátory provozu (**OPERATION**) a časování (**TIMER**) budou oba svítit.
 - K zastavení testovacího režimu stisknete tlačítko **START/STOP**.
- ⑮ Vysílač signálu
- ⑯ Indikátor nastavení teploty
- ⑰ Indikátor probíhajícího režimu
- ⑱ Indikátor spánkového režimu
- ⑲ Indikátor přenosu signálu
- ⑳ Rychlost ventilace
- ㉑ Indikátor kývavého rozptylu vzduchu
- ㉒ Indikátor režimu časování
- ㉓ Časový údaj

ZAHÁJENÍ PROVOZU

Instalace baterií

- 1 Mírným tlakem na zadní část víčka jej odsuňte ve směru šipky.**
- 2 Vložte baterie.**
Dbejte na správnou polaritu.
- 3 Vraťte kryt na své místo.**





VAROVÁNÍ

- Dejte pozor, aby dítě nespolklo baterie z dálkového ovladače.
- Pokud delší dobu nepoužíváte dálkový ovladač, vyjměte z něj baterie, abyste předešli jejich možnému vytečení a zničení jednotky.
- Jestliže se vytečený elektrolyt dostane do kontaktu s vaší kůží, očima nebo rty, ihned potřísněné místo umyjte velkým množstvím vody a navštivte lékaře.
- Vybité baterie vyhodte a vyměňte za nové.
- Nesnažte se baterie znovu nabíjet.

Nepoužívejte baterie různých typů, nebo staré a nové současně.
Baterie vydrží přibližně jeden rok při normálním používání. Jakmile se začne funkční dosah snižovat, vyměňte baterie a stiskněte tlačítko RESET (použijte konec pera nebo jiný předmět s hrotem).

Nastavení aktuálního času

- 1 Stiskněte tlačítko CLOCK ADJUST (nastavení času).**
Použijte konec pera nebo předmět s hrotem.
- 2 Pomocí tlačítek ( / ) TIMER SET nastavte správný čas.**

Tlačítko  : Stisknutím posunujete čas dopředu.

Tlačítko  : Stisknutím posunujete čas dozadu.

(Po každém stisknutí tlačítek se čas posune o jednu minutu. Pokud budete tlačítko držet stisknuté, čas se bude posouvat o deset minut.)

- 3 Znovu stiskněte tlačítko CLOCK ADJUST.**
Tím je aktuální čas nastaven.

Použití dálkového ovladače

- Nasměrujte dálkový ovladač na přijímač signálu.
- Funkční dosah je asi 7 metrů.
- Jestliže je signál z ovladače správně přijat, ozve se pípnutí.
- Pokud se pípnutí neozve, opakujte přenos signálu opětovným stisknutím tlačítka.

Držák dálkového ovladače



1. Připevněte držák.

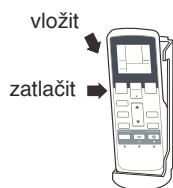

2. Vložte dálkové ovládání.

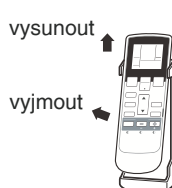

3. Vyjmutí dálkového ovládání pro manuální použití.

PROVOZ

Výběr režimu

1 Stiskněte tlačítko START/STOP.
Jednotka začne pracovat a svítí červená kontrolka činnosti.

2 Stiskněte tlačítko MODE a vyberte požadovaný režim.
Po každém stisknutí se režim změní v následujícím pořadí:

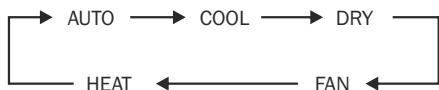

Asi po třech sekundách se celý displej obnoví.

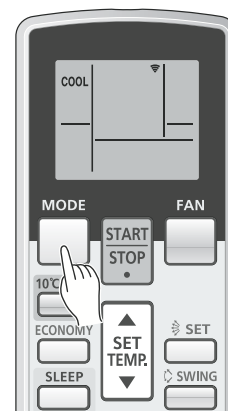

Příklad: Nastavení na COOL.

Nastavení termostatu

Stiskněte tlačítko SET TEMP.

Tlačítko ▲ : Stisknutím zvýšíte teplotu.

Tlačítko ▼ : Stisknutím snížíte teplotu.

Rozmezí nastavení termostatu:

Automatický režim 18 - 30°C

Topení 16 - 30°C

Chlazení/Vysoušení 18 - 30°C

Během režimu Ventilace (FAN) nelze použít termostatu k nastavení pokojové teploty (indikace teploty zmizí z displeje dálkového ovladače).

Asi po třech sekundách se celý displej obnoví.

Skutečná teplota se může mírně lišit od teploty nastavené na termostatu - závisí to na podmínkách v místnosti.

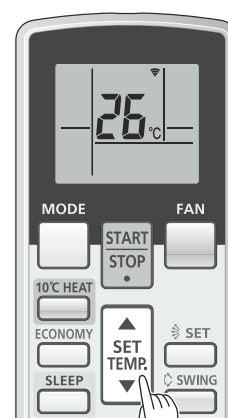

Příklad: Nastavení teploty na 26°C.

Nastavení rychlosti ventilátoru

Stiskněte tlačítko FAN.

Po každém stisknutí tlačítka se rychlost změní v následujícím pořadí:



Asi po třech sekundách se celý displej obnoví.

Při nastavení na AUTO:

Topení: Ventilátor cirkuluje ohřátý vzduch optimální rychlostí. Pokud je teplota vzduchu nízká, ventilátor pracuje pomaleji.

Chlazení: Pokud se pokojová teplota přiblíží teplotě nastavené na termostatu, rychlost ventilace se sníží.

Ventilace: Ventilace se střídavě zapíná a vypíná. Pokud je zapnutá, pracuje malou rychlostí.

Ventilace bude probíhat nízkou rychlostí během Udržovacího režimu a na začátku Topení.

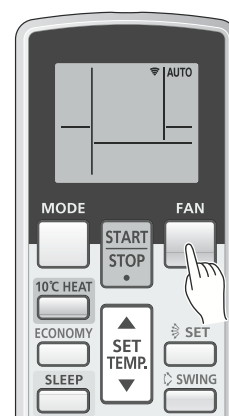

Příklad: Nastavení na AUTO.

Tichý režim SUPER QUIET

Při nastavení na QUIET se proudění vzduchu sníží na minimum.

- Tento režim nelze použít v režimu Vysoušení.
- Během režimu SUPER QUIET se výkon při Chlazení nebo Topení sníží. Pokud je teplota nevyhovující, nastavte jinou rychlost ventilátoru.

Zastavení jednotky

Stiskněte tlačítko START/STOP.

O režimech

AUTOMATICKÝ REŽIM

- Při prvním zapnutí Automatického režimu pracuje ventilátor asi 1 minutu velmi malou rychlostí. Během této doby jednotka indikuje teplotu místnosti a vybírá správný režim.
- Když je pokojová teplota o 2 °C vyšší než nastavená teplota, klimatizační jednotka se bude přepínat mezi režimy Chlazení a Vysoušení.
- Pokud je rozdíl mezi pokojovou teplotou a nastavenou teplotou větší než ±2 °C, zapne se Monitorovací režim.
- Když je pokojová teplota o 2 °C nižší než nastavená teplota, klimatizační jednotka se přepne do režimu Topení.
- Pokud klimatizační jednotka dosáhla teploty blízké nastavení na termostatu, začne probíhat Udržovací režim, při kterém je rychlost ventilace nízká. Pokud se teplota následně změní, klimatizační jednotka znovu zapne vhodný režim (Chlazení nebo Topení). Rozmezí Udržovacího režimu je ±2 °C od nastavení termostatu.
- Během režimu Vysoušení se Ventilace (FAN) přepne na nízkou úroveň (LOW) a pokojový ventilátor se může občas zastavit.
- Pokud si přejete jiné nastavení než automatické, nastavte si své vlastní a vyberte si požadovaný režim (Chlazení, Topení, Vysoušení, Ventilace).

TOPENÍ

- Používá se pro zvýšení pokojové teploty.
- Když je nastavený režim Topení, ventilátor bude pracovat 3-5 minut nízkou rychlostí, než se přepne na nastavenou rychlost ventilátoru. Tato časová prodleva je proto, aby se vnitřní jednotka zahřála před plným výkonem.
- Pokud je pokojová teplota velmi nízká, může se na venkovní jednotce tvořit námraza a výkon jednotky je snížený. Jednotka občas sama začne cyklus, který odstraňuje námrazu. Během odmrazování se rozsvítí Indikátor provozu OPERATION a režim Topení bude pozastaven.

CHLAZENÍ

- Používá se pro snížení pokojové teploty.

VYSOUŠENÍ

- Používá se pro mírné ochlazení pokoje, při kterém snižuje vlhkost.
- Během tohoto režimu nelze spustit režim Topení.
- Během režimu Vysoušení pracuje jednotka nízkou rychlostí, ventilátor se občas zastaví nebo pracuje nízkou rychlostí.
- Rychlost ventilace nelze měnit během režimu Vysoušení.

VENTILACE

- Používá se k cirkulaci vzduchu po celém pokoji.

Během režimu Topení:

Nastavte teplotu na termostatu vyšší, než je aktuální pokojová teplota. Režim Topení nebude probíhat, jestliže bude nastavena nižší teplota.

Během režimu Chlazení/Vysoušení:

Nastavte teplotu na termostatu nižší, než je aktuální pokojová teplota. Režim Chlazení/Vysoušení nebude probíhat, jestliže bude nastavena vyšší teplota (během Chlazení bude pracovat pouze ventilátor).

Během režimu Vysoušení:

Nemůžete použít klimatizační jednotku k ochlazení nebo oteplení pokoje.

REŽIM ČASOVÁNÍ (TIMER)

Před použitím režimu Časování se ujistěte, jestli je na dálkovém ovladači nastaven správný čas.

Funkce ON TIMER a OFF TIMER

1 Stiskněte tlačítko START/STOP.
(pokud je klimatizační jednotka v provozu, začnete krokem 2)
Jednotka začne pracovat a svítí červená kontrolka provozu.

2 Stiskněte tlačítko časování TIMER MODE a vyberte funkci OFF TIMER nebo ON TIMER.
Po každém stisknutí tlačítka se funkce změní v následujícím pořadí:

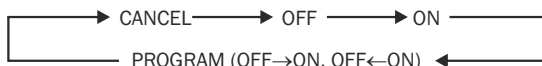

Indikátor režimu časování (zelený) se rozsvítí.

3 Pomocí tlačítek TIMER SET nastavte požadovaný čas vypnutí (OFF) nebo zapnutí (ON).
Nastavte čas během doby, kdy displej bliká (blikání bude pokračovat přibližně 5 sekund).

Tlačítko **+** : Stisknutím posunujete čas dopředu.

Tlačítko **-** : Stisknutím posunujete čas dozadu.

Asi po pěti sekundách se celý displej obnoví.

Funkce PROGRAM TIMER

1 Stiskněte tlačítko START/STOP.
(pokud je klimatizační jednotka v provozu, začnete krokem 2)
Jednotka začne pracovat a svítí červená kontrolka provozu.

2 Nastavte požadovaný čas vypnutí (OFF timer) nebo zapnutí (ON timer).
Viz předchozí sekce "Funkce ON TIMER a OFF TIMER".
Asi po třech sekundách se celý displej obnoví.
Indikátor režimu časování (zelený) se rozsvítí.

3 Stiskněte tlačítko časování TIMER MODE a vyberte režim PROGRAM (na displeji se zobrazí buď OFF->ON, nebo OFF<-ON)
Na displeji se bude střídavě objevovat "OFF Timer" a "ON Timer" (zapnutí a vypnutí), pak se displej změní a bude ukazovat časové nastavení pro režim, který proběhne jako první.
Režim PROGRAM TIMER začne pracovat. Jestliže má první proběhnout zapnutí (ON TIMER), klimatizační jednotka v této chvíli přestane pracovat.
Asi po pěti sekundách se celý displej obnoví.

Zrušení režimu časování

Stiskněte tlačítko TIMER a vyberte položku CANCEL. Klimatizační jednotka se vrátí k normálnímu provozu.

Změna nastavení časování

Opakujte kroky 2 a 3.

Zastavení klimatizační jednotky během režimu časování

Stiskněte tlačítko START/STOP.

Změna provozních podmínek

Jestliže si přejete změnit provozní podmínky (režim, rychlost ventilace, nastavení termostatu) po nastavení časovače, počkejte několik sekund na obnovení displeje a stiskněte vhodné tlačítko a proveďte požadovanou změnu

Zrušení režimu časování

Stiskněte tlačítko TIMER MODE a vyberte položku CANCEL. Klimatizační jednotka se vrátí k normálnímu provozu.

Změna nastavení časování

1. Následujte instrukce v sekci "Funkce ON TIMER a OFF TIMER" a vyberte nastavení času, které chcete změnit.
2. Stiskněte tlačítko TIMER a vyberte buď OFF->ON, nebo OFF<-ON.

Zastavení klimatizační jednotky během režimu časování

Stiskněte tlačítko START/STOP.

Změna provozních podmínek

Jestliže si přejete změnit provozní podmínky (režim, rychlost ventilace, nastavení termostatu) po nastavení časovače, počkejte několik sekund na obnovení displeje a stiskněte vhodné tlačítko a proveďte požadovanou změnu.

O funkci PROGRAM TIMER

Funkce PROGRAM TIMER umožňuje spojení vypnutí a zapnutí do jedné časové sekvence. Časová sekvence umožňuje přechod buď z ON TIMER na OFF TIMER nebo z OFF TIMER na ON TIMER během 24 hodin.

Jako první se spustí nastavení, které je nejbližší aktuálnímu času. Pořadí nastavení je znázorňováno šipkou: OFF->ON, nebo OFF<-ON.

Příklad užití funkce PROGRAM TIMER:

Klimatizační jednotka se vypne (OFF TIMER), když jdete spát, a ráno, když vstáváte, se automaticky zapne (ON TIMER).

SPÁNKOVÝ REŽIM (SLEEP TIMER)

Režimu SLEEP TIMER se používá k nastavení doby, po kterou klimatizační jednotka nepracuje.

Použití spánkového režimu

Stiskněte tlačítko SLEEP, když klimatizační jednotka pracuje nebo je vypnutá.

Jak indikátor provozu (červený), tak indikátor časování (zelený) se rozsvítí.

Zrušení režimu časování

Stiskněte tlačítko TIMER MODE a vyberte položku CANCEL. Klimatizační jednotka se vrátí k normálnímu provozu.

Zastavení klimatizační jednotky během režimu časování

Stiskněte tlačítko START/STOP.

Změna nastavení

Stiskněte znovu tlačítko SLEEP a nastavte čas pomocí tlačítek TIMER SET.

Tlačítko (+): Stisknutím posunujete čas dopředu.

Tlačítko (-): Stisknutím posunujete čas dozadu.

Asi po pěti sekundách se celý displej obnoví.

O úsporném režimu

• Aby se předešlo přílišnému chlazení nebo topení během spánku, funkce spánkového režimu automaticky modifikuje nastavení termostatu. Jakmile uplyne nastavený čas, jednotka se vypne.

• Během režimu topení

Při úsporném režimu bude nastavená teplota snížena každých 30 minut o 1 °C (celkově o 4 °C). Pak teplota zůstává konstantní a jednotka při ní pracuje po celou dobu nastaveného času. Poté se jednotka vypne.

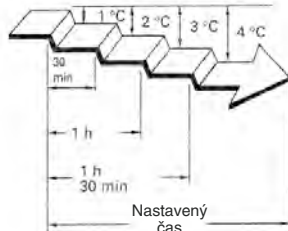

• Během režimu chlazení

Při úsporném režimu bude nastavená teplota zvýšena každých 60 minut o 1 °C (celkem o 2 °C). Pak teplota zůstává konstantní a jednotka při ní pracuje po celou dobu nastaveného času. Poté se jednotka vypne.

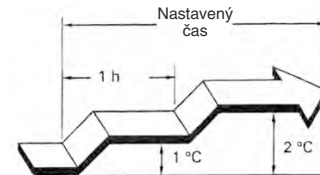

MANUÁLNÍ OVLÁDÁNÍ

Ruční automatické ovládání používejte v případě ztráty dálkového ovládání nebo vybití baterií.

Jak používat hlavní ovladače

Stiskněte tlačítko MANUAL AUTO na ovládacím panelu jednotky na více než 3 sekundy a méně než 10 sekund.

Pokud chcete tuto činnost ukončit, stiskněte toto tlačítko ještě jednou.



VAROVÁNÍ

Pokud je jednotka ovládána z panelu jednotky, bude pracovat jako by byl na dálkovém ovladači nastaven automatický režim. Znamená to, že rychlost ventilátoru bude nastavena na AUTO a teplota na termostatu na 24 °C.

NASTAVENÍ SMĚRU PROUDĚNÍ VZDUCHU

Instrukce označené (*) se vztahují pouze k modelu "Topení + Chlazení" (Reverzní cyklus).

Vertikální nastavení proudění

Stiskněte tlačítko SET (vertikální).

Po každém stisknutí tlačítka se poloha změní následovně:



Typy nastavení směru proudění:

①②③④ během režimu chlazení / vysoušení / topení

Zobrazení na dálkovém ovladači se nemění.

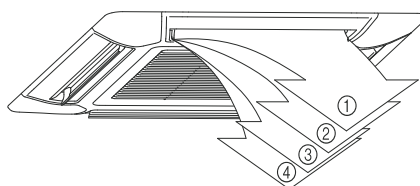

- Směr proudění nastavte v rozsahu podle obrázku.
- Vertikální směr proudění se nastaví automaticky popsáním způsobem podle nastaveného typu činnosti:
 - během chlazení / vysoušení horizontální proudění ①
 - během *topení proudění směrem dolů ④
- Během automatického režimu je po zapnutí asi jednu minutu nastaveno horizontální proudění ①. Nastavení během této doby nelze měnit.

KÝVAVÝ ROZPTYL VZDUCHU (SWING)

Před zahájením této činnosti uveďte nejprve jednotku do provozu.

Kývavý rozptyl vzduchu není dostupný u modelů, které nejsou vybaveny horizontálními vzduchovými lamelami.

Zvolení kývavého rozptylu vzduchu

Stiskněte tlačítko SWING.

Rozsvítí se indikátor SWING. V tomto režimu se klapky automaticky pohybují nahoru a dolů.

Zastavení kývavého rozptylu vzduchu

Stiskněte tlačítko SWING a zvolte STOP.

Indikátor SWING zhasne. Lamely se vrátí do původně nastavené polohy.

0 kývavém rozptylu vzduchu

Funkce kývavého rozptylu může občas zastavit, pokud ventilátor nejede nebo pracuje na velmi malé otáčky.

Režim	Rozsah kývavého rozptylu
Chlazení/Vysoušení/Topení	① až ④



VAROVÁNÍ

Nestrkujte prsty ani jiné předměty do výstupních otvorů. Větrák pracuje při velmi vysokých rychlostech a mohlo by dojít k úrazu.

Při nastavování jak horizontálního, tak vertikálního směru proudění vždy používejte dálkové ovladače. Ruční nastavování klapky by mohlo způsobit jejich nesprávnou funkci v tomto případě je nutno jednotku vypnout a znovu zapnout. Klapky by již měly fungovat správně.

V pokoji s dětmi, starými nebo nemocnými lidmi by měly klapky být nastavené tak, aby proud chladného vzduchu přímo nezasahoval přítomné lidi.

ÚSPORNÝ REŽIM (ECONOMY)

Před zahájením této činnosti uveďte nejprve jednotku do provozu.

Použití úsporného režimu

Stiskněte tlačítko ECONOMY.

Rozsvítí se indikátor ECONOMY (zelený) a začne úsporný režim.

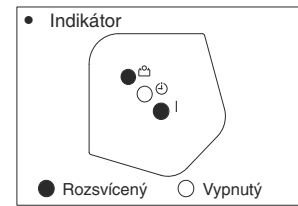

Zastavení úsporného režimu

Stiskněte znovu tlačítko ECONOMY.

Indikátor ECONOMY (zelený) zhasne a začne normální režim.

O úsporném režimu

Při maximálním výkonu pracuje klimatizace v úsporném režimu na cca 70% normálního chladicího nebo topicího výkonu. Pokud je tento režim zapnut při chlazení, zlepšuje se odvlhčování vzduchu. Proto je tento režim vhodný pro odvlhčování bez významného poklesu teploty místnosti.

Během úsporného režimu nastavení termostatu se automaticky mění dle teploty, aby se předešlo zbytečnému chlazení nebo vyhřívání – nejekonomičtější provoz.

- Pokud není během tohoto režimu místnost dostatečně vyhřátá (vychlazená), zapněte normální režim.
- Po zapnutí jednotky pracuje klimatizace vždy v normálním režimu.
- Při automatickém režimu se klimatizace nezapne do úsporného režimu ani po stlačení tlačítka ECONOMY.

REŽIM 10°C

Režim 10°C udržuje teplotu na 10°C.

Spuštění režimu 10°C

Stiskněte tlačítko 10°C HEAT.

Zelený indikátor provozu zhasne a rozsvítí se zelený indikátor úsporného režimu.

Během tohoto režimu lze provést pouze následující nastavení:

- SET

Zastavení režimu 10°C

Stiskněte tlačítko START/STOP.

Jednotka se zastaví. Indikátor úsporného režimu zhasne.

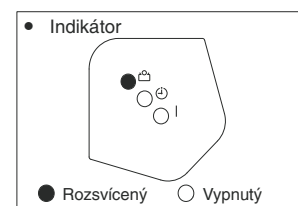

O režimu 10°C

- Režim topení se nespustí, pokud je pokojová teplota dostatečně vysoká.
- Zvolením Režimu 10°C lze udržet teplotu na 10°C, aby se předešlo velkému snížení teploty.
- V případě jednotek typu Multi: Pokud je jiná vnitřní jednotka využita k topení, teplota v pokoji, kde byl zvolen Režim 10°C, vzroste. V tomto případě doporučujeme, aby všechny jednotky byly zapnuty v Režimu 10°C.

PÉČE A ÚDRŽBA

VAROVÁNÍ

- Před čištěním jednotky se přesvědčete, zda je vypnutá.
- Vypněte hlavní vypínač.
- Ventilátor pracuje při velmi vysokých otáčkách, a to by mohlo způsobit zranění.

Čištění vzduchového filtru

1. Zatlačte háčky na vstupní mřížce směrem doprostřed jednotky a otevřete vstupní mřížku.

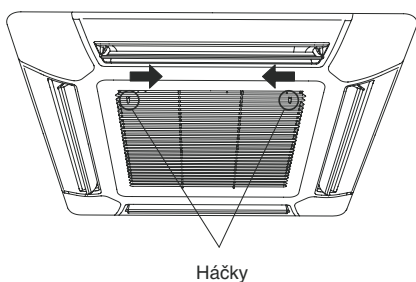

2. Vysuňte vzduchový filtr z mřížky.

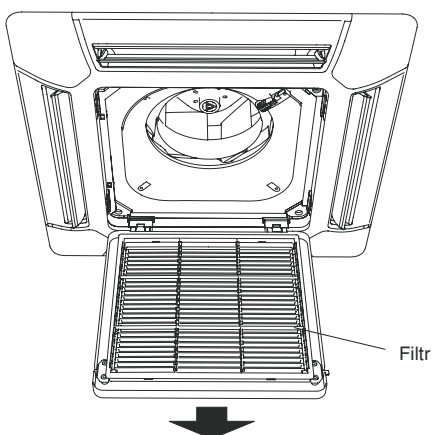

3. Vyčistěte vzduchové filtry.

Odstraňte prach vysavačem nebo omytím. Poté nechte filtr důkladně proschnout na stinném místě.

- Při delším používání se uvnitř jednotky mohou nahromadit prach a nečistoty, a tím se sníží i účinnost. Proto se doporučuje údržbu provádět pravidelně, včetně inspekce autorizovanými servisními technikami.
- Při umývání nepoužívejte vodu teplejší než 40°C ani žádné pasty a rozpouštědla.
- Nevystavujte jednotku přímému zásahu tekutých insekticidů nebo laků na vlasy.
- Při delším odstavení jednotky je třeba, aby byly vnitřní části dostatečně vysušeny. Nechte proto jednotku pracovat přibližně půl dne v režimu ventilace.

4. Znovu nainstalujte vzduchové filtry.

- ① Filtry nasuňte do držáků.
- ② Zatlačte filtr až po zarážku.

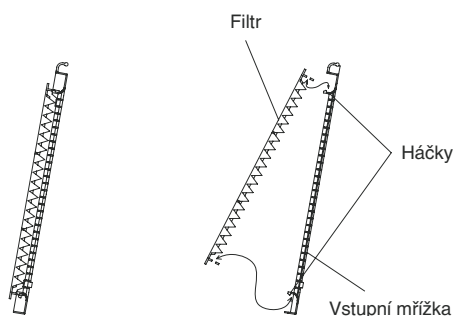

5. Zavřete vstupní mřížku a zatlačte háčky směrem ven.

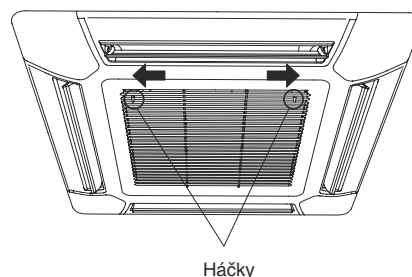

- Prach se může čistit buď vysavačem nebo omytím v teplé vodě (do 40°C) s přidavkem saponátu. Nikdy filtr nesusušte na přímém slunci.
- Pokud je filtr příliš zaprášený, snižuje se účinnost klimatizování a zvyšuje se hlučnost.
- Během normální činnosti by se filtry měly čistit jednou za pět týdnů.

Reset indikátoru filtru (zvláštní nastavení)

- Funkci lze použít, pokud byla správně nastavena při instalaci. Před použitím konzultujte se servisním technikem.
- Indikátor se rozsvítí, když je potřeba vyčistit filtr.r. 18.
- Po vyčištění stiskněte tlačítko MANUAL AUTO na vnitřní jednotce na maximálně 2 sekundy.

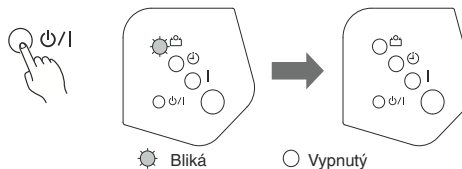

ODSTRANĚNÍ ZÁVAD

Informace označené (*) se vztahují pouze k modelu "Topení + Chlazení" (Reverzní cyklus).



VAROVÁNÍ

Pokud se objeví nějaké problémy (např. kouř, zápach), neprodleně vypněte jednotku. Vždy vypněte hlavní vypínač a odpojte jednotku ze sítě.

Před kontaktováním servisního technika zkontrolujte následující:

	Příznak	Problém
NORMÁLNÍ FUNKCE	Nepracuje ihned	<ul style="list-style-type: none"> • Pokud jednotka zastaví a je bezprostředně poté zapnuta, kompresor asi 3 minuty nepracuje, aby nedošlo k přetížení a vyhození pojistek. • Kdykoliv je jednotka odpojena z el. sítě, a pak opět zapojena, ochranný okruh chrání jednotku asi 3 minuty před přetížením.
	Zvuky	<ul style="list-style-type: none"> • Během provozu a ihned po zastavení jednotky může být v klimatizační jednotce slyšet zvuk tekoucí vody. Zvuk také můžete slyšet 2-3 minuty po zapnutí daného režimu (hluk chladicího média). • Během operace může být slyšet tiché skřípání. To je způsobeno krátkodobým stažením a roztažením předního panelu v důsledku tepelných změn. • * Během topení se může objevit syčivý zvuk, který je důsledkem automatického odmrazování.
	Zápach	<ul style="list-style-type: none"> • Z jednotky může být cítit zápach. Je to pokojový pach (nábytek, tabák...), který byl nabrán do klimatizační jednotky.
	Přístroj vypouští páru	<ul style="list-style-type: none"> • Během režimu chlazení může být z jednotky vypouštěna pára. Ta je výsledkem náhlého ochlazení pokojového vzduchu a následné kondenzace.
		<ul style="list-style-type: none"> • * Během topení se ventilátor vnější jednotky může zastavit a z jednotky může stoupat pára v důsledku automatického odmrazování.
	Proud vzduchu je slabý nebo se úplně zastaví	<ul style="list-style-type: none"> • * Jakmile je zahájen režim topení, rychlost ventilátoru se výrazně sníží, aby se ohřály vnitřní části jednotky. • * Pokud během režimu topení stoupne teplota místnosti nad nastavenou úroveň, vnější jednotka se zastaví a ventilátor vnitřní jednotky bude pracovat nízkou rychlostí. Pokud si přejete více topit, je nutno nastavit na termostatu vyšší teplotu.
		<ul style="list-style-type: none"> • * Během režimu topení se jednotka na 4-15 minut zastaví, když probíhá Automatické odmrazování. Indikátor provozu OPERATION bliká.
		<ul style="list-style-type: none"> • Během režimu vysoušení může ventilátor běžet velmi pomalu, protože je ve fázi udržování teploty. Totéž platí při automatickém a tichém režimu.
		<ul style="list-style-type: none"> • U simultánního provozu více jednotek: Pokud jsou jednotky zapnuty v různých režimech, jednotky zapnuté následně se zastaví a bliká indikátor OPERATION (zelený). Režim Topení a Chlazení (nebo Vysoušení) Režim Topení a Ventilace
	Bliká indikátor ECONOMY	<ul style="list-style-type: none"> • Vyčistěte filtr a vypněte indikátor.
Ve venkovní jednotce kondenzuje voda	<ul style="list-style-type: none"> • * Během režimu topení vzniká voda při automatickém odmrazování jednotky. 	
ZNOVU PŘEKONTROLUJTE	Vůbec nepracuje	<ul style="list-style-type: none"> • Není závada v přívodu elektrické energie? • Nejsou vyhozené pojistky nebo není přerušen el. okruh? • Nepracuje časovač?
	Málo chladí (nebo topí*)	<ul style="list-style-type: none"> • Není zanesený vzduchový filtr? • Nejsou otvory pro přívod a odvod ucpané? • Nastavili jste správně pokojovou teplotu na termostatu? • Není otevřené okno nebo dveře? • Nedopadá v režimu chlazení příliš mnoho slunečního světla oknem do místnosti? (Zatáhněte záclony). • Není v místnosti při režimu chlazení příliš mnoho lidí nebo pracující zdroj tepla? • Není zapnutý tichý režim?
	Jednotka pracuje odlišně od nastavení na dálkovém ovládní	<ul style="list-style-type: none"> • Nejsou baterie v dálkovém ovladači vybité? • Jsou baterie správně vloženy?

PROVOZNÍ INFORMACE

Části vztahující se k topení se týkají pouze modelu "Topení + Chlazení" (Reverzní cyklus)

Provoz a výkon

ÚČINNOST TOPENÍ

- Tato klimatizační jednotka pracuje na principu tepelného čerpadla, které absorbuje teplo z venkovního vzduchu a přenáší ho do místnosti. V důsledku toho existuje omezení účinnosti topení při poklesu venkovní teploty. Pokud se vám zdá, že jednotka nedostatečně topí, doporučujeme kombinovat tento způsob vytápění s jiným druhem topení.
- Tepelné čerpadlo zahřívá celou místnost cirkulací vzduchu. Po prvním zapnutí je nutná nějaká doba, než se celá místnost vytopí.

AUTOMATICKÉ ODMRAZOVÁNÍ ŘÍZENÉ MIKROPROCESOREM

- Při nízkých venkovních teplotách a vysoké vlhkosti může dojít k namrznání venkovní jednotky, což snižuje výkon. Jednotka je proto vybavena mikroprocesorem, který se automaticky přepne do odmrazovacího režimu, během kterého se jednotka se zastaví (na max. 15 minut).
- Během odmrazování bliká zelený indikátor provozu (OPERATION).

*JSOU-LI VNITŘNÍ A VENKOVNÍ TEPLoty VYSOKÉ

- Pokud je během cyklu topení vnitřní i venkovní teplota vysoká, může ventilátor venkovní jednotky zastavit činnost.

*NEDOSTATEČNÉ CHLAZENÍ

- Pokud venkovní teplota klesne, může se ventilátor venkovní jednotky přepnout na nižší rychlost, nebo úplně zastavit činnost.

Provoz se 2 dálkovými ovladači (volitelný)

Je možné přidat volitelný dálkový ovladač - celkem max. 2 ovladače. Oba ovladače mohou ovládat jednotku, funkce časovače není možné použít na sekundární jednotce.

Skupinové ovládání

Jeden dálkový ovladač může ovládat až 16 jednotek. Všechny jednotky pracují ve stejném nastavení.

Skupinové ovládání není možné použít u jednotek typu multi.

Automatické spuštění (AUTO RESTART)

PŘI PŘERUŠENÍ DODÁVKY PROUDU

- Pokud byla přerušena dodávka el. proudu, pak jednotka po zapnutí pracuje v režimu, ve kterém byla před přerušením.
- Pokud byla přerušena dodávka el. proudu v režimu Časovače, tato činnost se znovu nastaví - to znamená, že jednotka se zapne (vypne) v novém nastavení. Aby se zabránilo nečekaným problémům, indikátor časovače (zelený) blikáním upozorňuje na přerušeni činnosti.
- Použití elektrických spotřebičů (jako holicí strojek, rádio, vysílačka apod.) v těsné blízkosti jednotky může způsobit nesprávnou činnost. Pokud se tak stane, vypněte jednotku a znovu zapněte - na dálkovém ovladači nastavte požadované hodnoty.

PROVOZNÍ INFORMACE

Multi splity

Tuto vnitřní jednotku je možno připojit na venkovní multi jednotku. Vnitřní jednotky v tomto uspořádání mohou pracovat v různých místnostech a také simultánně.

Simultánní použití jednotek

- Při použití multi jednotek mohou vnitřní jednotky pracovat simultánně. Pokud jsou ale dvě nebo více jednotek ze stejné skupiny použity simultánně, účinnost topení a chlazení bude menší než při použití jednotek samostatně. Pokud si přejete používat zároveň více než jednu jednotku pro chlazení, mělo by to být v době, kdy není tak velká zátěž, např. v noci. Pokud si stejným způsobem přejete topit, je dobré mít nějaké dodatečné zdroje tepla.
- Sezónní výkyvy teploty, struktura místností a počet lidí v nich může mít také vliv na účinnost jednotky. Doporučujeme proto vyzkoušet různé varianty pro optimalizaci způsobu použití jednotek tak, aby to nejlépe vyhovovalo vašemu stylu.
- Pokud zjistíte, že jedna z jednotek míň chladí či topí, doporučujeme ukončit simultánní režim.
- Simultánní režim nelze použít v následujících rozdílných pracovních režimech:
 - pokud dostane jednotka instrukci, kterou nemá možnost provádět, indikátor činnosti začne rychle blikat a jednotka bude v režimu stand-by
 - režim topení a režim chlazení (nebo vysoušení)
 - režim topení a ventilace
- Simultánní režim lze použít v následujících rozdílných pracovních režimech:
 - režim chlazení a vysoušení
 - režim chlazení a ventilace
 - režim vysoušení a ventilace
- Režim (topení nebo chlazení/vysoušení) venkovní jednotky bude určen režimem vnitřní jednotky, která bude spuštěna jako první. Pokud první vnitřní jednotka zahájí v režimu ventilace, režim venkovní jednotky nebude určen. Příklad: Pokud vnitřní jednotka A byla spuštěna v režimu ventilace, a pak jednotka B spustí režim topení, indikátor OPERATION na jednotce A začne blikat a jednotka A přejde do režimu stand-by. Jednotka B bude pracovat v režimu topení.

Poznámka

Části vztahující se k topení se týkají pouze modelu "Topení + Chlazení" (Reverzní cyklus)

- Při použití během topení, venkovní jednotka občas zahájí odmrazování. Když během odmrazování uživatel zapne jednotku opět na topení, odmrazování pokračuje a topení začne až po úplném odmražení.
- Během topení se může horní část vnitřní jednotky zahřát. Je to způsobeno cirkulujícím chladivem, které proudí v jednotce i když je zastavená.

LIKVIDACE ELEKTROODPADU

Pokyny pro odkládání (likvidaci) elektrozařízení od občanů.

Žádné elektrozařízení nesmí být vyhozeno do komunálního odpadu!

8/05 02308/07-ECZ

Symbol 8/05 označuje tzv. nová elektrozařízení, tj. zařízení dovezená nebo vyrobená po 13.8.2005 a rovněž (explicitně) označuje, že tento výrobek nesmí být vyhozen do komunálního odpadu. Číslo 02308/07-ECZ označuje výrobce (dovozce) elektrozařízení zapsaného do Seznamu výrobců elektrozařízení pod výše uvedeným evidenčním číslem. Povinností uživatele je předat jakékoli upotřebené elektrozařízení na předem určené sběrné místo pro recyklaci elektrických a elektronických zařízení. Třídění a recyklace takového odpadu pomůže uchovat přírodní prostředí a zajistí takový způsob recyklace, který ochrání zdraví a životní prostředí člověka. Další informace o možnostech odevzdání odpadu k recyklaci získáte na příslušném obecním nebo městském úřadě, od firmy zabývající se sběrem a svozem odpadu, na webových stránkách kolektivních systémů (www.retela.cz), na portále MŽP nebo v obchodě, kde jste produkt zakoupili. Zařízení odevzdávejte nedemontované, kompletní. Elektrozařízení totiž obsahují některé nebezpečné látky a jenom řádným odložením nedemontovaného zařízení tak bude zajištěno, že z výrobku neuniknou žádné škodlivé látky a že s nimi bude ekologicky naloženo. Tím bude omezen škodlivý vliv na životní prostředí a lidské zdraví. Ekologická likvidace tohoto zařízení je zajištěna v rámci kolektivního systému RETELA (www.retela.cz). Recyklační příspěvek je zahrnut v ceně výrobku.