

# MIBILNÍ KLIMATIZACE

## APD 12FCX PREMIUM

---

# daitsu

## NÁVOD K POUŽITÍ

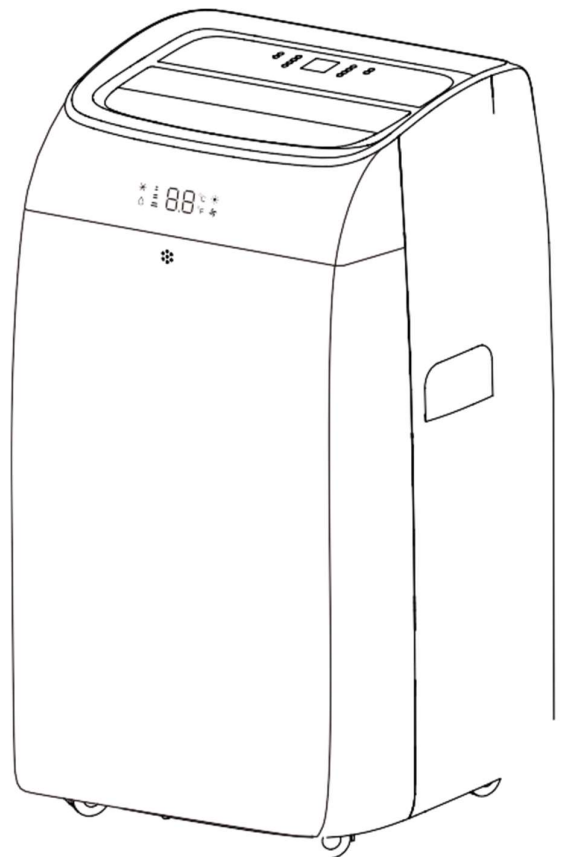

Děkujeme za Váš nákup odvlhčovače vzduchu. V tomto návodu najdete mnoho užitečných rad o tom, jak používat a udržovat vaše zařízení. Několik jednoduchých kroků Vám může ušetřit spoustu času a peněz po dobu životnosti odvlhčovače. Před použitím tohoto výrobku si, prosím, návod pozorně přečtěte a uschovejte pro budoucí použití. V případě jeho ztráty, prosím kontaktujte dodavatele zařízení.

## VŠEOBECNÉ BEZPEČNOSTNÍ POKYNY

1. Spotřebič je určen pouze pro vnitřní použití.
2. Nepoužívejte jednotku na zásuvce, která je v opravě nebo není správně nainstalována.
3. Nepoužívejte jednotku, v níže uvedených situacích:
  - A: Blízko zdroje požáru.
  - B: Místo, kde může dojít k úniku olejů
  - C: Místa vystavená přímému slunečnímu záření.
  - D: Místo, kde bude pravděpodobně stříkat voda.
  - E: V blízkosti vany, prádelny, sprchy nebo bazénu.
4. Nikdy nevkládejte prsty, tyče do výstupu vzduchu. Buďte zvláště opatrní, abyste varovali děti před těmito nebezpečími.
5. Při přepravě a skladování držte jednotku ve svislé poloze, aby byl kompresor správně umístěn.
6. Před čištěním spotřebič vždy vypněte nebo odpojte přívod proudu.
7. Při přemísťování spotřebič vždy vypněte a odpojte od zdroje napájení a pohybujte s ním pomalu.
8. Aby se předešlo možnosti požáru, zařízení nesmí být zakryto.
9. Všechny zásuvky spotřebiče musí odpovídat místním požadavkům na elektrickou bezpečnost. V případě potřeby zkontrolujte požadavky.
10. Děti by měly být pod dozorem, aby bylo zajištěno, že si se spotřebičem nebudou hrát
11. Pokud je poškozen napájecí kabel, musí jej vyměnit výrobce, jeho servisní zástupce nebo podobně kvalifikovaná osoba, aby se předešlo nebezpečí.
12. Tento spotřebič mohou používat děti ve věku od 8 let a starší a osoby se sníženými fyzickými, smyslovými nebo duševními schopnostmi nebo nedostatkem zkušeností a znalostí, pokud byly pod dohledem nebo byly poučeny o používání spotřebiče bezpečným způsobem a rozumí souvisejícímu nebezpečí. Děti si se spotřebičem nesmí hrát. Čištění a uživatelskou údržbu nesmějí provádět děti bez dozoru.
13. Spotřebič musí být instalován v souladu s národními předpisy pro elektroinstalaci.
14. Podrobnosti o typu a jmenovité hodnotě pojistek: T, 250V AC, 3,15A.
15. Recyklace  

Tento symbol označuje, že zařízení nesmí být vyhozeno ani likvidováno s ostatním domovním odpadem. Oddělený sběr starých elektrických a elektronických přístrojů má umožnit jejich opětovné využití při recyklaci materiálů a zároveň zamezit případným negativním vlivům na lidské zdraví nebo životní prostředí. Pro účely bezplatného vrácení starých zařízení jsou ve vašem okolí k dispozici sběrná místa pro stará a vyřazená elektronická zařízení.
16. Pro opravu nebo údržbu této jednotky kontaktujte autorizovaného servisního technika.
17. Netahejte, nedeformujte ani neupravujte napájecí kabel, ani jej neponořujte do vody. Tahání nebo nesprávné použití napájecího kabelu může způsobit poškození jednotky a způsobit úraz elektrickým proudem.
18. Je třeba dodržovat vyhlášky týkající se použitého chladiva
19. Udržujte ventilační otvory volné.
20. Každá osoba, která se podílí na opravách a zásahu do okruhu chladiva, by měla být držitelem aktuálně platného certifikátu od průmyslově akreditovaného hodnotícího orgánu, který opravňuje její způsobilost k bezpečnému zacházení s chladivy.
21. Servis se musí provádět pouze podle doporučení výrobce zařízení. Údržba a opravy vyžadující pomoc dalšího kvalifikovaného personálu musí být prováděny pod dohledem osoby kompetentní v používání hořlavých chladiv.
22. Neprovazujte ani nezastavujte jednotku zasunutím nebo vytažením síťové zástrčky, mohlo by dojít k úrazu elektrickým proudem nebo požáru v důsledku vytváření tepla.
23. Pokud z jednotky vychází podivné zvuky, zápach nebo kouř, odpojte ji.

### POZNÁMKY:

- Pokud dojde k poškození některé části zařízení, kontaktujte prodejce nebo servis
- Napájecí kabel musí být vždy bezpečně uzemněn
- Abyste předešli možnému nebezpečí, v případě poškození napájecího kabelu vypněte zařízení a odpojte zdroj napájení. Musí být vyměněn u prodejce nebo v autorizovaném servisu.

## VAROVÁNÍ

- K urychlení procesu odmrazování nebo čištění nepoužívejte jiné prostředky, než doporučuje výrobce.
- Spotřebič musí být skladován v místnosti bez potencionálních zdrojů vznícení (například: otevřený oheň, zapnutý plynový spotřebič nebo zapnutý elektrický ohříváč).
- Nempichujte ani nespalujte zařízení.
- Uvědomte si, že chladivo nemusí obsahovat zápach.
- Spotřebič musí být instalován, provozován a skladován v místnosti s podlahovou plochou větší než X m<sup>2</sup> – viz. Tabulka níže:

Množství obsaženého plynu R290 (viz typový štítek na spotřebiči) (g)	Minimální velikost místa pro použití a skladování (m <sup>2</sup> )
≤152 m <sup>2</sup>	4
152 m <sup>2</sup> - 185 m <sup>2</sup>	9
186 m <sup>2</sup> - 225 m <sup>2</sup>	11
226 m <sup>2</sup> - 270 m <sup>2</sup>	13
271 m <sup>2</sup> - 290 m <sup>2</sup>	14
291 m <sup>2</sup> - 300 m <sup>2</sup>	15

### **Důležité informace ohledně zařízení s chladivem R290/ R32**

- Pozorně si přečtěte následující upozornění.
- Při čištění a odmrazování zařízení nepoužívejte žádné jiné zařízení, než je doporučeno výrobcem.
- Zařízení musí být skladováno mimo dosah látek, které by mohly způsobit vznícení (např. otevřené zdroje ohně, plynové či jiné elektrické spotřebiče v bezprostřední blízkosti zařízení).
- Zařízení nempichujte ani nepalte.
- Zařízení musí být instalováno, používáno a skladováno v prostorách větších než 13 m<sup>2</sup>.
- Chladiva R290/R32 jsou plyny, které jsou v souladu s nařízeními Evropské unie o ochraně ovzduší. Nepoškozujte žádnou část chladivového okruhu.
- Pokud je zařízení instalováno, provozováno a skladováno v nevětrané místnosti, je nutné, aby bylo zamezeno akumulaci chladiva v případě jeho úniku, což by mohlo vést k nebezpečí vzniku požáru nebo exploze z důvodu vznícení chladiva. Toto může být zapříčiněno provozem elektrických topidel, kamen či jiných případných zdrojů, které mohou způsobit požár.
- Zařízení musí být skladováno tak, aby bylo zamezeno jeho poškození.
- Potrubí připojená ke spotřebiči nesmí obsahovat potenciální zdroj vznícení.



VAROVÁNÍ: Zařízení obsahuje chladivo pod velmi vysokým tlakem. Údržbu mohou provádět pouze kvalifikované osoby.

**1. Přeprava zařízení obsahujících hořlavá chladiva – Dodržování** přepravních předpisů.

**2. Označování zařízení pomocí značek – Dodržování** místních předpisů.

**3. Likvidace zařízení obsahujícího hořlavá chladiva – Dodržování** národních předpisů.

**4. Skladování zařízení – Skladování** zařízení by mělo být v souladu s pokyny výrobce.

**5. Skladování zabaleného zařízení – Ochranná** vrstva skladovacího obalu by měla být konstruována tak, aby mechanické poškození zařízení uvnitř obalu nezpůsobilo únik chladiva. Maximální počet kusů zařízení, které lze společně skladovat, je stanoveno místními předpisy.

#### **6. Informace o údržbě**

##### 1) Systém kontroly

Před zahájením prací na systémech obsahujících hořlavá chladiva jsou nezbytné bezpečnostní kontroly, aby se zajistilo, že je minimalizováno riziko vznícení. Při opravách chladicího systému musí být před prováděním prací dodržena stanovená bezpečnostní opatření.

##### 2) Pracovní postup

Práce se musí provádět podle kontrolovaného postupu, aby se minimalizovalo riziko přítomnosti hořlavého plynu nebo páry při provádění práce.

##### 3) Obecný pracovní prostor

Všichni pracovníci údržby a ostatní pracující v prostorách, kde je umístěno zařízení s hořlavým plynem, musí být poučeni o povaze prováděných prací. Je třeba se vyhnout práci ve stísněných prostorech. Kontrolou hořlavosti materiálů zajistěte, aby podmínky v této oblasti byly bezpečné.

##### 4) Kontrola přítomnosti chladiva

Před a během provádění prací musí prostor být zkontrolována vhodným detektorem chladiva, aby se zajistilo, že technik je informován o možnosti hořlavosti plynu. Zajistěte, aby použité zařízení pro detekci úniků bylo vhodné pro použití s hořlavými chladivy (nehořlavé, vhodně utěsněné, certifikované).

##### 5) Přítomnost hasicího přístroje

Má-li být na chladicím zařízení nebo jakýchkoli souvisejících částech prováděna práce, při které vzniká teplo, musí být bezprostředně k dispozici vhodné hasicí zařízení. Hasicí prášek nebo hasicí přístroj s CO<sub>2</sub> musí mít vedle pracovního prostoru.

##### 6) Předcházení vzniku požáru

Osoba provádějící práce na chladicím systému zařízení, včetně jakýchkoliv prací na potrubí, které obsahují, nebo by mohlo obsahovat hořlavé chladivo, nesmí používat žádná činidla, která by mohla vést k riziku požáru nebo výbuchu. Všechny možné zdroje vznícení, včetně kouření cigaret, by měly být udržovány dostatečně daleko od místa instalace, opravy, odstranění a likvidace, během nichž může být uvolněno chladivo do okolního prostoru. Před zahájením prací je třeba zkontrolovat oblast kolem zařízení, aby se zajistilo, že neexistují žádná hořlavá nebezpečí nebo nebezpečí vznícení. Musí být zobrazeny značky „Zákaz kouření“.

##### 7) Odvětrávání prostor

Před započítím a po dobu prováděných prací na chladivovém systému se ujistěte, že je pracovní prostor dostatečně odvětrávaný. Větrání by mělo bezpečně rozptýlit případné uvolněné chladivo a pokud možno ho vytlačit externě do atmosféry.

##### 8) Kontroly na chladicím zařízení

Pokud se mění elektrické součásti, musí být vhodné pro daný účel a se správnou specifikací. Vždy je třeba dodržovat pokyny výrobce pro údržbu a servis. V případě pochybností požádejte o pomoc technické oddělení výrobce.

U zařízení používajících hořlavá chladiva se provádějí tyto kontroly:

- Velikost náplně je v souladu s velikostí místnosti, ve které jsou nainstalovány zařízení obsahující chladivo;
- Ventilační zařízení a výfuky vzduchu pracují správně a nejsou blokovány;
- Pokud se používá nepřímý chladicí okruh, musí být sekundární okruh zkontrolován na přítomnost chladiva;
- Označení zařízení je nadále viditelné a čitelné. Značky a znaky, které jsou nečitelné, musí být opraveny;
- Chladicí potrubí nebo komponenty jsou instalovány v poloze, ve které je nepravděpodobné, že by byly vystaveny jakékoli látce, která by mohla korodovat součásti obsahující chladivo. Možné je to pouze v případě, že by tyto komponenty byly vyrobeny z materiálů, které jsou průkazně odolné vůči korozi nebo pokud nejsou vhodně chráněny proti korozi.

##### 9) Kontroly elektrických součástí zařízení

Opravy a údržba elektrických součástí musí zahrnovat počáteční bezpečnostní kontroly a předepsané postupy. Pokud dojde k poruše, která by mohla ohrozit bezpečnost, nesmí být k obvodu připojeno žádné elektrické napájení, dokud nebude závada odstraněna. Pokud poruchu nelze napravit okamžitě, ale je nutné pokračovat v

provozu, použije se odpovídající dočasné řešení. Toto musí být nahlášeno vlastníkovi zařízení, aby byly informovány všechny strany.

Počáteční bezpečnostní kontroly zahrnují:

- vyprázdnění kondenzátorů: musí být provedeno bezpečným způsobem, aby nedošlo k jiskření;
- během naplňování, regenerace nebo čištění systému nesmí být žádné elektrické součásti a kabely pod napětím; kontrola správného uzemnění kabelů.

### **7. Opravy zapečetěných součástí**

1) Během oprav zapečetěných součástí musí být před jakýmkoli odstraněním zapečetěných krytů odpojeny všechny elektrické zdroje od daného zařízení. Je-li nezbytně nutné mít během údržby elektrickou energii připojenou, musí být v nejkritičtějších místech umístěno zařízení pro neustálou detekci úniku chladiva, které upozorňuje na potenciálně nebezpečnou situaci.

2) Zvláštní pozornost je třeba věnovat tomu, aby se zajistilo, že při práci na elektrických součástech se kryt nezmění tak, aby byla ovlivněna úroveň ochrany. To zahrnuje poškození kabelů, nadměrný počet připojení, svorky, které nebyly provedeny podle původní specifikace, poškození těsnění, nesprávné namontování ucpávek atd. Zajistěte, aby byl přístroj bezpečně namontován. Zajistěte, aby se těsnění nebo těsnicí materiály nepoškodily tak, že by již nesloužily k zamezení pronikání hořlavých činitelů. Náhradní díly musí být v souladu se specifikacemi výrobce.

POZNÁMKA: Použití silikonového tmelu může omezit účinnost některých typů zařízení pro detekci netěsností. Jiskrově bezpečné komponenty nemusí být před prací na nich izolovány.

### **8. Oprava jiskrově bezpečných součástí**

Na obvod nepřipojujte trvalou indukční nebo kapacitní zátěž, aniž byste se ujistili, že to nepřekročí přípustné napětí a proud povolený pro použité zařízení. Zkušební přístroj musí mít správnou jmenovitou hodnotu. Komponenty vyměňujte pouze za díly určené výrobcem. Jiné části mohou vést k zapálení uniklého chladiva v atmosféře.

### **9. Kabeláž**

Zkontrolujte, zda kabeláž nebude vystavena opotřebení, korozi, nadměrnému tlaku, vibracím, ostrým hranám nebo jiným nepříznivým vlivům na životní prostředí. Při kontrole se rovněž zohlední možnost opotřebení způsobená vibracemi způsobenými např. kompresorem nebo ventilátorem.

### **10. Detekce hořlavých chladiv**

Za žádných okolností nesmí být při vyhledávání nebo detekci úniků chladiva použity potenciální zdroje vznícení. Nesmí se používat halogenidová pochodeň (nebo jakýkoli jiný detektor používající otevřený oheň).

### **11. Metody detekce netěsností**

Následující metody detekce netěsností se považují za přijatelné pro systémy obsahující hořlavá chladiva. K detekci hořlavých chladiv se používají elektronické detektory úniku, ale citlivost nemusí být dostatečná nebo může vyžadovat opakovanou kalibraci. (Detekční zařízení musí být kalibrováno v oblasti bez chladiva.) Zajistěte, aby detektor nebyl potenciálním zdrojem vznícení a aby byl vhodný pro použité chladivo. Zařízení pro detekci netěsností se nastaví na procento LFL chladiva a kalibruje se na použité chladivo a potvrdí se příslušné procento plynu (maximálně 25 %). Tekutiny na detekci netěsností jsou vhodné pro použití s většinou chladiv, ale je třeba se vyhnout použití detergentů obsahujících chlor, protože chlor může reagovat s chladivem a korodovat měděné potrubí. Pokud existuje podezření na netěsnost, musí být odstraněny všechny otevřené zdroje ohně. Pokud se zjistí únik chladiva, který vyžaduje pájení, musí být veškeré chladivo izolováno ze systému nebo izolováno (pomocí uzavíracích ventilů) v části systému vzdálené od úniku. Bezokyslíkatý nitrogen (OFN) se pak musí systémem propláchnout před i během procesu pájení na tvrdo.

### **12. Odstranění a vyprázdnění chladicího okruhu**

Při pracích na chladicím okruhu za účelem opravy – nebo z jakéhokoli jiného důvodu – se použijí konvenční postupy. Je však důležité pracovat s maximální opatrností z důvodu hořlavosti chladiva. Dodržujte následující postup: • Odsajte chladivo; • Propláchněte okruh inertním plynem; • Plyn odsajte; • Propláchněte znovu inertním

plynem; • Otevřete obvod řezáním nebo pájením. Chladiva uskladněte ve správných recyklačních lahvích. Systém musí být „propláchnut“ OFN, aby byla jednotka bezpečná. Tento proces může být nutné několikrát opakovat. K tomuto procesu se nesmí používat stlačený vzduch nebo kyslík. Propláchnutím se dosáhne přerušení vakua v systému pomocí OFN a pokračováním v plnění, dokud se nedosáhne pracovního tlaku. Poté se odvzdušní do atmosféry, a nakonec se odtáhne do vakua. Tento postup se opakuje, dokud se v systému nenachází žádné chladivo. Je-li použita konečná náplň OFN, musí být systém odvzdušněn na atmosférický tlak, aby bylo možné provést práci. Tato operace je naprosto nezbytná, pokud se má provádět pájení na potrubí. Zajistěte, aby vývod pro vývěvu nebyl blízko zdrojů zapálení a aby byla zajištěna ventilace.

### **13. Postup naplnění chladiva**

Kromě konvenčních postupů naplnění chladiva je třeba dodržovat i následující pokyny.

- Zajistěte, aby při používání plnicího zařízení nedošlo ke kontaminaci různých chladiv. Hadice nebo potrubí musí být co nejkratší, aby se minimalizovalo množství chladiva v nich obsaženého.

– Zásobníky chladiva musí být udržovány ve svislé poloze.

- Před naplněním chladicího média se ujistěte, že je chladicí systém uzemněn.

- Označte systém po dokončení plnění (pokud již není).

- Je třeba věnovat mimořádnou pozornost tomu, aby nedošlo k přeplnění chladicího systému.

Před naplněním musí být systém podroben tlakové zkoušce pomocí OFN. Systém musí být testován na těsnost po dokončení nabíjení, ale před uvedením do provozu. Před opuštěním místa se provede následná zkouška těsnosti.

### **14. Vyřazení z provozu**

Před provedením tohoto postupu je nezbytné, aby byl technik dokonale obeznámen se zařízením a všemi jeho detaily. Doporučuje se, aby všechna chladiva byla bezpečně recyklována. Před provedením úkolu se odebere vzorek oleje a chladiva pro případ, že je před opětovným použitím regenerovaného chladiva nutné provést analýzu. Před zahájením procesu je nezbytné, aby byla k dispozici elektrická energie.

a) Seznamte se se zařízením a jeho provozem.

b) Elektricky izolujte systém.

c) Před provedením postupu se ujistěte, že:

• je k dispozici manipulační zařízení, pro případné přemísťování nádob s chladivem; • Veškeré ochranné pomůcky jsou k dispozici a jsou správně používány; • Proces regenerace je neustále pod dohledem kompetentní osoby; • Regenerační zařízení a nádoby vyhovují příslušným normám.

d) Pokud je to možné, odčerpejte chladicí systém.

e) Pokud vakuum není možné, vytvořte rozdělovač tak, aby bylo možné chladivo odstranit z různých částí systému.

f) Před napuštěním se ujistěte, že je nádoba umístěna na stabilním povrchu.

g) Spusťte regenerační přístroj a provozujte jej podle pokynů výrobce.

h) Nepřepřlňujte nádobu (ne více než 80 % objemu kapalné náplně).

i) Nepřekračujte maximální pracovní tlak nádoby, ani dočasně.

j) Po správném naplnění lahví a dokončení procesu se ujistěte, že jsou lahve a zařízení okamžitě odstraněny z místa instalace a všechny uzavírací ventily na zařízení jsou uzavřeny.

k) Recyklované chladivo se nesmí plnit do jiného chladicího systému, pokud nebylo vyčištěno a zkontrolováno.

### **15. Označování**

Zařízení musí být označeno štítkem uvádějícím, že bylo vyřazeno z provozu a bylo vyprázdněno chladivo. Štítek musí být opatřen datem a podepsán. Ujistěte se, že na zařízení jsou štítky uvádějící, že zařízení obsahuje hořlavé chladivo.

### **16. Recyklace**

Při odstraňování chladiva ze systému, ať už při údržbě nebo vyřazování z provozu, se doporučuje, aby byla všechna chladiva bezpečně odstraněna. Při převádění chladiva do lahví se ujistěte, že jsou používány pouze vhodné lahve pro recyklaci chladiva. Zajistěte, aby byl k dispozici správný počet lahví pro zachycení celkového objemu náplně. Všechny použité nádoby jsou určeny pro recyklované chladivo a označeny pro tento účel (speciální

nádoby pro regeneraci chladiva). Nádoby musí být kompletní s přetlakovým ventilem a příslušnými uzavíracími ventily v dobrém provozním stavu. Recyklační nádoby jsou před naplněním vyprázdněny a pokud možno ochlazeny. Recyklační přístroj musí být v dobrém provozním stavu se sadou pokynů týkajících se zařízení, které je po ruce, a musí být vhodné pro recyklaci hořlavých chladiv. Kromě toho musí být k dispozici sada kalibrovaných vah v dobrém provozním stavu. Hadice musí být kompletní s propojovacími spojkami bez úniku a v dobrém stavu. Před použitím odsávacího zařízení se ujistěte, že je v provozuschopném stavu, zda bylo řádně udržováno a zda jsou všechny přidružené elektrické komponenty utěsněny, aby nedošlo k vznícení v případě úniku chladiva. V případě pochybností se obraťte na výrobce. Zpětně získané chladivo musí být vráceno dodavateli chladiva ve správné nádobě s příslušným označením o obsahu a jeho recyklaci. Nemíchejte chladiva v odsávacích zařízeních a zejména ne v nádobách. Pokud mají být kompresory nebo kompresorové oleje odstraněny, zajistěte, aby byly odčerpány na správnou úroveň, aby bylo zajištěno, že hořlavé chladivo nezůstane v mazivu. Proces odčerpání musí být proveden před vrácením kompresoru dodavateli. K urychlení tohoto procesu se používá pouze elektrické zahřívání vlastního kompresoru. Pokud je olej vypouštěn ze systému, musí být toto prováděno bezpečně.

#### **Specifické informace týkající se spotřebičů s chladicím plynem.**

- Na konci své životnosti odevzdejte spotřebič do speciálního sběrného dvora k likvidaci. GWP (potenciál globálního oteplování): R410A: 2088, R134a: 1430, R290: 3, R32: 675.
- Nepoužívejte toto zařízení pro jiné funkce, než které jsou popsány v tomto návodu k obsluze.
- Ujistěte se, že je zástrčka pevně a úplně zasunuta do zásuvky. Mohlo by dojít k úrazu elektrickým proudem nebo požáru.
- Nezapojujte do stejné zásuvky jiná zařízení, mohlo by dojít k úrazu elektrickým proudem.
- Spotřebič ani napájecí kabel nerozebírejte ani neupravujte, mohlo by dojít k úrazu elektrickým proudem nebo požáru. Všechny ostatní služby by měly být svěřeny kvalifikovanému technikovi.
- Neumisťujte napájecí kabel nebo zařízení do blízkosti topení, radiátoru nebo jiného zdroje tepla. Mohlo by dojít k úrazu elektrickým proudem nebo požáru.
- Tato jednotka je vybavena kabelem, který má uzemněný vodič připojený k zemnicímu kolíku. Zástrčka musí být zapojena do zásuvky, která je správně nainstalovaná a uzemněná. Za žádných okolností neodřezávejte ani neodstraňujte uzemňovací kolík nebo zemnicí jazýček z této zástrčky.
- Jednotka by měla být používána nebo skladována tak, aby byla chráněna před vlhkostí, např. kondenzace, stříkající voda atd. Pokud k tomu dojde, okamžitě jednotku odpojte.
- Při používání spotřebič vždy přepravujte ve svislé poloze a umístěte jej na stabilní, rovný povrch. Pokud je jednotka přepravována na boku, měla by být postavena a ponechána odpojená po dobu 6 hodin.
- K vypnutí jednotky vždy používejte vypínač na ovládacím panelu nebo dálkovém ovladači a nespouštějte ani nezastavujte provoz zapojováním nebo odpojováním napájecího kabelu. Může to mít za následek riziko úrazu elektrickým proudem.
- Nedotýkejte se tlačítek na ovládacím panelu mokřými a vlhkými prsty.
- K čištění a kontaktu s jednotkou nepoužívejte nebezpečné chemikálie. Aby nedošlo k poškození povrchové úpravy, používejte k čištění spotřebiče pouze měkký hadřík. Nepoužívejte vosk, ředidlo ani silný čisticí prostředek. Nepoužívejte jednotku v přítomnosti hořlavých látek nebo výparů, jako je alkohol, insekticidy, benzín atd.
- Pokud spotřebič vydává neobvyklé zvuky, vychází z něj kouř nebo neobvyklý zápach, okamžitě jej odpojte.
- Nečistěte jednotku vodou. Voda může vniknout do jednotky a poškodit izolaci a způsobit úraz elektrickým proudem. Pokud do jednotky vnikne voda, okamžitě ji odpojte a kontaktujte zákaznický servis.
- Ke zvedání a instalaci jednotky použijte dvě nebo více osob.
- Při zapojování nebo odpojování spotřebiče vždy uchopte zástrčku. Nikdy odpojte tahem za kabel. Může to mít za následek riziko úrazu elektrickým proudem a poškození.
- Nainstalujte spotřebič na pevnou, rovnou podlahu s nosností až 50 kg. Instalace na slabou nebo nerovnou podlahu může mít za následek riziko poškození majetku a zranění osob.
- Spotřebič je v souladu se směrnicí RE (2014/53/EU).

#### **Podle normy EN**

- Tento spotřebič mohou používat děti ve věku od 8 let a starší a osoby se sníženými fyzickými, smyslovými nebo duševními schopnostmi nebo nedostatkem zkušeností a znalostí, pokud jsou pod dohledem nebo jsou poučeny o používání spotřebiče bezpečným způsobem a rozumí související nebezpečí.
- Děti si se spotřebičem nesmějí hrát.

- Čištění a uživatelskou údržbu nesmějí provádět děti bez dozoru.
- Pokud je poškozen napájecí kabel, musí jej vyměnit výrobce, jeho servisní zástupce nebo podobně kvalifikovaná osoba, aby se předešlo nebezpečí.
- Spotřebič musí být instalován v souladu s národními předpisy pro elektroinstalaci.
- Když je spálená pojistka/vypne se jistič, zkontrolujte domovní skříňku pojistek/jističe a vyměňte pojistku nebo resetujte jistič.

## **ELEKTRICKÉ PŘIPOJENÍ**

Před zapojením spotřebiče do síťové zásuvky zkontrolujte, zda:

- Síťové napájení odpovídá hodnotě uvedené na typovém štítku na zadní straně spotřebiče.
- Síťová zásuvka a elektrický obvod jsou vhodné pro spotřebič.
- Síťová zásuvka odpovídá zástrčce. Pokud tomu tak není, nechte zástrčku vyměnit.
- Síťová zásuvka je dostatečně uzemněna. Nedodržení těchto důležitých bezpečnostních pokynů zbavuje výrobce veškeré odpovědnosti.



## POPIS ZAŘÍZENÍ

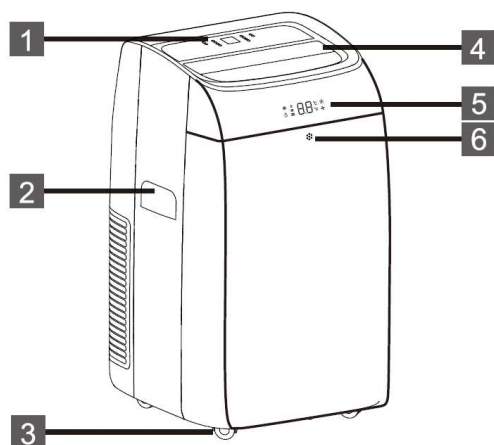



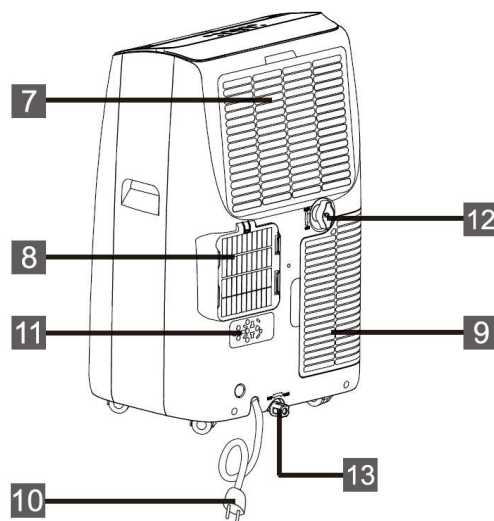

1. Ovládací panel
2. Rukojeť
3. Kolečka
4. Výfuk vzduchu
5. Displej panelu
6. Přijímač dálkového signálu
7. Mřížka sání vzduchu

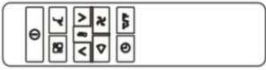

8. Mřížka pro výfuk odpadního vzduchu
9. Mřížka sání vzduchu
10. Přívodní kabel
11. Úchytka přívodního kabelu
12. Horní výpusť kondenzátu
13. Spodní výpusť kondenzátu

## PŘÍSLUŠENSTVÍ

VYOBRAZENÍ	NÁZEV	POČET
	Adaptér na flexo hadici (2ks) Flexo hadice	1 SET
	Okenní lišta	1 SET
	Dálkové ovládání Baterie (2x AAA 1.5V)	1 KUS
	Hadička pro odvod kondenzátu	1 KUS

POZNÁMKA: Všechny ilustrace v tomto manuálu slouží pouze pro informativní účely, váš spotřebič se může mírně lišit.

## INSTALACE ZAŘÍZENÍ

### ODVÁDĚNÍ TEPLÉHO VZDUCHU

V režimu chlazení musí být spotřebič umístěn blízko okna nebo otvoru, aby mohl být pomocí flexo hadice teplý odpadní vzduch odváděn ven. Nejprve umístěte jednotku na rovnou podlahu a ujistěte se, že kolem jednotky je prostor minimálně 18" (45 cm) a že je v blízkosti zdroje napájení.

1. Roztáhněte obě strany hadice (obr. 1) a přišroubujte k hadici jeden z adaptérů (obr. 2).
2. Na druhý konec hadice našroubujte druhý adaptér (obr.3).
3. Hadici s hranatým adaptérem nasuňte na mřížku na zadní části zařízení (obr. 4).
4. Upevněte výstup hadice do okenní lišty (Obr. 5 a 6)

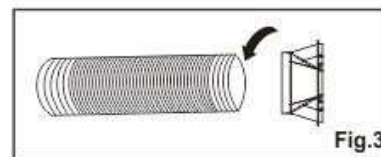
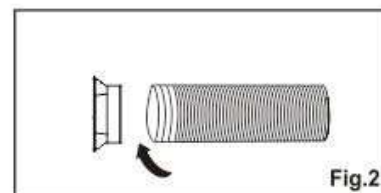
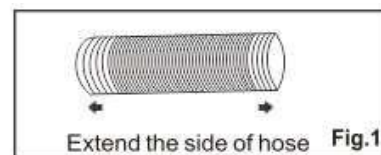
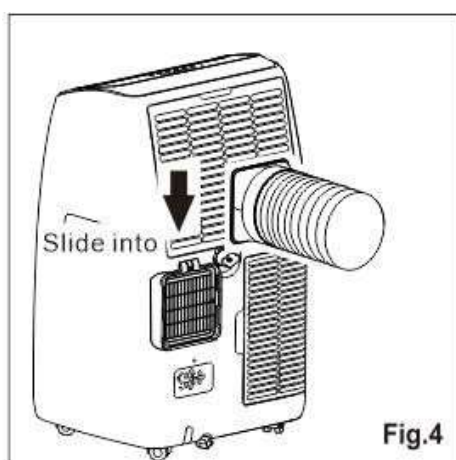

Sada okenních lišt byla navržena tak, aby vyhovovala většině standardních vertikálních a horizontálních typů oken, avšak u určitých typů oken může být nutné upravit některé aspekty montážních postupů. Sadu okenních lišt lze upevnit šrouby.

Pozn. Pokud je vnitřní délka okenního rámu menší než nejkratší délka okenní lišty pro upevnění hadice, lištu uřízněte na požadovanou délku. Uřízněte ji na opačném konci, než je otvor pro upevnění zužujícího adaptéru výfukové hadice

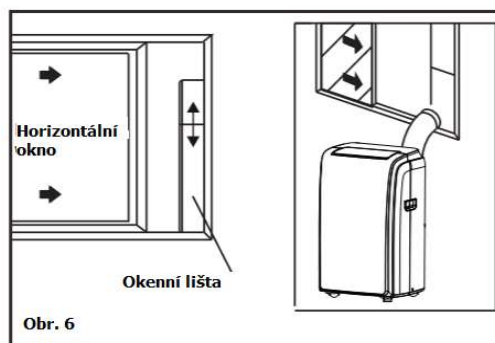
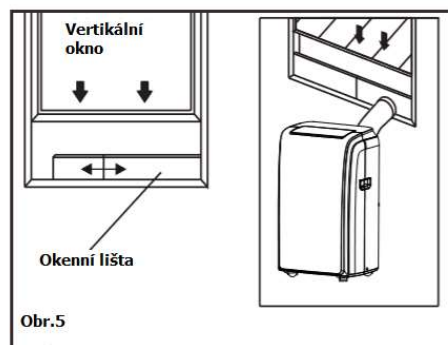

## INSTALACE OKENNÍ LIŠTY

### 1) Popis částí:

- A/ Panel lišty
- B/ Panel s otvorem pro nástavec hadice
- C/ Prodlužovací panel
- D/ Šrouby k upevnění okenní lišty k rámu okna

### 2) Kompletace okenní lišty:

Nasaďte panely B a C do panelu A a nastavte na požadovanou délku. Při nastavování správné délky lišty se ujistěte, že v liště nevznikají mezery či vzduchové kapsy. Lištu nasaďte do okenního rámu a upevněte šrouby.

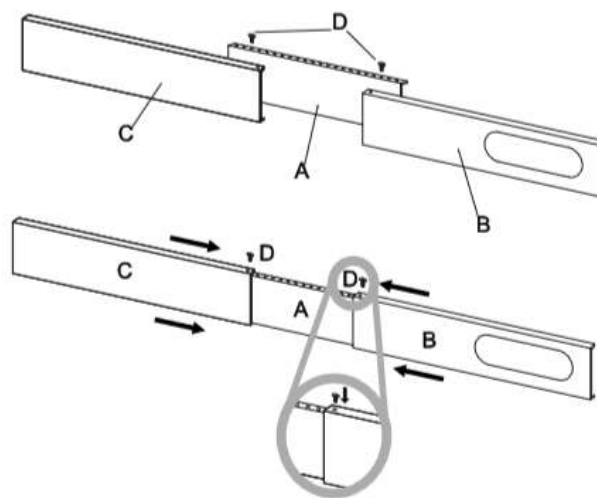

## MÍSTO INSTALACE

- Zařízení by mělo být umístěno na hladkém povrchu, aby se předešlo vzniku vibrací, z důvodu bezpečnosti jednotku zajistěte a umístěte na dostatečně pevný povrch.
- Pro snadnější manipulaci je klimatizace opatřena kolečky, používejte je však na rovném a hladkém povrchu, při manipulaci po koberci buďte opatrní. Při přemísťování zařízení po dřevěné podlaze buďte opatrní, aby nedošlo k jejímu poškození. Kolečky nepřejíždějte přes žádné předměty.
- Zařízení musí být umístěno tak, aby bylo v dosahu elektrické zásuvky.
- V blízkosti vstupu a výstupu vzduchu ze zařízení nikdy neumísťujte žádné překážky.
- Pro správné fungování klimatizace nechte volný prostor alespoň 45 cm okolo zařízení.
- Hadici pro odvod horkého vzduchu je možné prodloužit, nejlepší je však ponechat ji v její minimální délce. Vždy se také ujistěte, zda na hadici nejsou žádné kličky či záhyby.

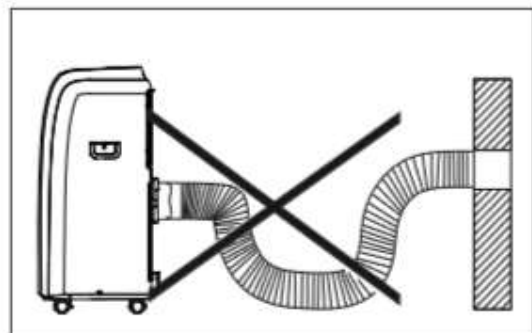
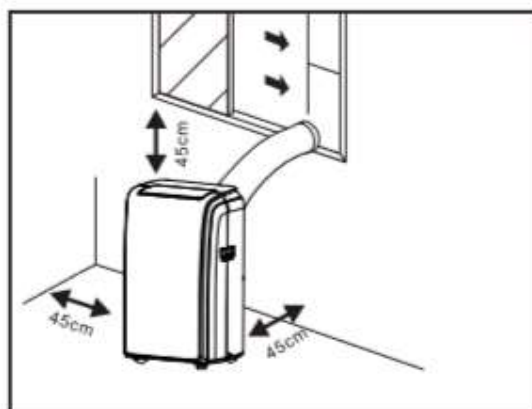

## POPIS DISPLEJE

Ovládací panel je na horní straně zařízení, umožňuje vám ovládat základní funkce bez dálkového ovladače. K plnému využití veškerých funkcí je nutné použít dálkový ovladač.

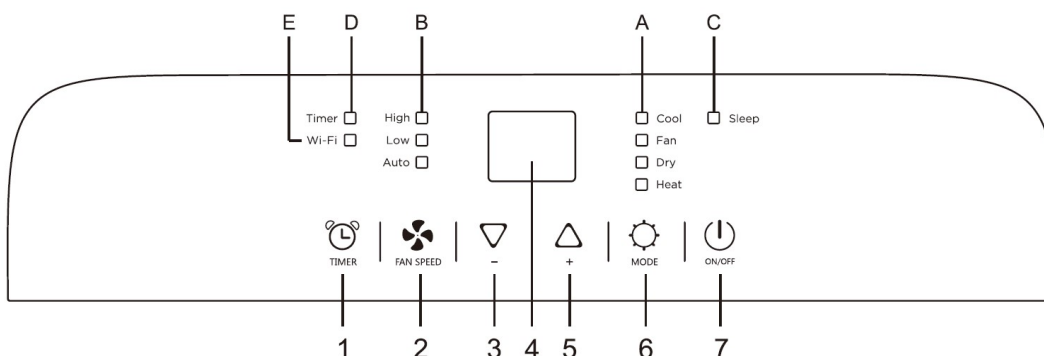

1. Tlačítko časovače
  2. Tlačítko rychlosti ventilátoru
  3. Tlačítko -
  4. Displej
  5. Tlačítko +
  6. Tlačítko pro volbu režimu
  7. Tlačítko ON/ OFF
- A. Kontrolka provozního režimu\*  
B. Kontrolka rychlosti ventilátoru  
C. Kontrolka funkce „SLEEP“  
D. Kontrolka časovače  
E. Kontrolka funkce Wi-Fi\*\*

## ČELNÍ PANEL

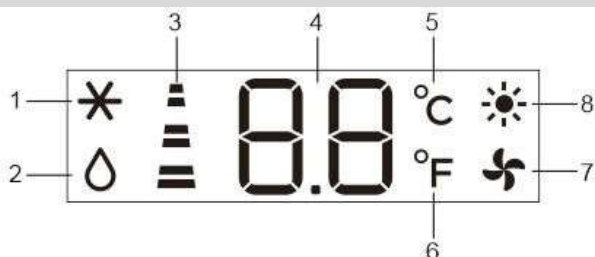

1. Symbol režimu chlazení
2. Symbol režimu odvlhčování
3. Symbol rychlosti ventilátoru
4. Displej
5. °C symbol jednotky teploty
6. °F symbol jednotky teploty
7. Symbol režimu ventilace
8. Symbol režimu topení\*

\*Pouze u modelu s funkcí chlazení

\*\* Pouze u modelu s funkcí Wi-Fi

## ZAPNUTÍ PŘÍSTROJE

Zasuňte přístroj do zásuvky, pak bude v pohotovostním režimu.

Zmačkněte tlačítko „ZAPNUTÍ“ . Zobrazí se poslední užívaná funkce, která byla nastavená před vypnutím přístroje.

## REŽIM CHLAZENÍ

Vhodný pro horké a vlhké počasí, když potřebujete ochladit a odvlhčit místnost.

### Pro správné nastavení režimu:

- Zmáčkněte několikrát tlačítko MODE, dokud se neobjeví symbol COOL.
- Zvolte požadovanou teplotu mezi 18-32 °C zmáčknutím šipek nahoru a dolů, dokud se požadovaná teplota nezobrazí na displeji.
- Zvolte požadovanou rychlost ventilátoru zmáčknutím tlačítka se zobrazeným větrníkem. Jsou zde na výběr 3 rychlosti: vysoká/ nízká/ automatická



Nejvhodnější teplota pokoje během letních horkých dní je mezi 24°C a 27°C. Nedoporučuje se nastavovat teplotu o hodně nižší než je venku. Rozdíl v otáčkách ventilátoru je znatelnější, pokud je klimatizační jednotka v režimu ventilace ale nemusí být tolik patrný v režimu chlazení.

### **REŽIM TOPENÍ \***

\*funkce dostupná pouze u modelů s funkcí topení

### Pro správné nastavení režimu:

- Zmáčkněte několikrát tlačítko MODE, dokud se neobjeví symbol HEAT.
- Zvolte požadovanou teplotu mezi 13-27 °C zmáčknutím šipek nahoru a dolů, dokud se požadovaná teplota nezobrazí na displeji.
- Zvolte požadovanou rychlost ventilátoru zmáčknutím tlačítka se zobrazeným větrníkem. Jsou zde na výběr 3 rychlosti: vysoká/ nízká/ automatická





### **POZNÁMKY:**





- Voda ze vzduchu je v podobě kondenzátu sváděna do nádržky.
- Pokud se nádržka na kondenzát naplní, klimatizace se zastaví a na displeji se objeví symbol „Ft“. Nádržku na kondenzát vyjměte a veškerou vodu vylijte do odpadu, poté vraťte nádobku zpět do klimatizace. Zařízení se opět spustí v režimu, ve kterém bylo nastaveno.
- Pokud bude klimatizace provozována ve velmi chladném prostředí, automaticky bude spouštěn režim odmrazování, zařízení se dočasně zastaví a na displeji se zobrazí symbol „Lt“. Během tohoto procesu může jednotka vydávat jiné zvuky, než je obvyklé. Během procesu odmrazování může být prodleva v dosažení požadované teploty, ventilátor rovněž bude pracovat v kratších intervalech.

### **REŽIM VENTILACE**

Pokud máte přístroj nastaven na tento režim, není nutné, aby byla připojena výfuková hadice.

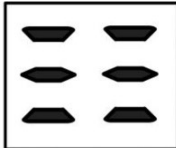
### Pro správné nastavení režimu:

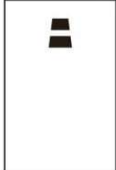
- Zmáčkněte několikrát tlačítko MODE, dokud se neobjeví symbol FAN.
- Zvolte požadovanou rychlost ventilátoru zmáčknutím tlačítka se zobrazeným větrníkem.
- Jsou zde na výběr 2 rychlosti: vysoká / nízká.
- Symbol  je pro vysoké otáčky ventilátoru,  pro nízké, viz. Níže:

Horní displej		Čelní displej	
			

## **REŽIM ODVLHČOVÁNÍ**

Je ideální pro redukci pokojové vlhkosti (na jaře a podzim, ve vlhkých prostorách, v deštivých dnech atd.).

V režimu odvlhčování může být přístroj nastaven stejně jako u režimu chlazení, s připojenou výfukovou hadicí pro odvod vlhkosti ven.

Pro správné nastavení režimu:



- Zmáčkněte několikrát tlačítko MODE, dokud se neobjeví symbol „dh“.
- Rychlost otáček ventilátoru je v režimu odvlhčování regulována automaticky, nelze ji nastavit ručně.

## **REŽIM SMART**

Spotřebič si automaticky vybere, zda bude pracovat v režimu chlazení, ventilace nebo topení (pouze u modelů s touto funkcí).

Pro správné nastavení tohoto režimu:

- Stiskněte tlačítko tolikrát, dokud se na obrazovce nezobrazí následující:

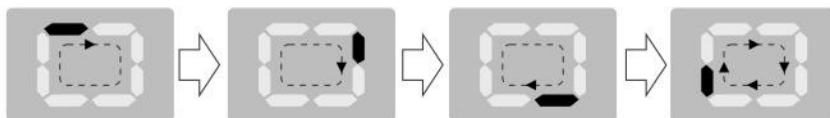

- Zvolte požadovanou rychlost ventilátoru stisknutím tlačítka
- K dispozici jsou tři rychlosti: Vysoká / Nízká / Automatická.

Pokud je zařízení určeno pouze s funkcí chlazení, jednotka pracuje v režimu ventilace, když je pokojová teplota nižší než 23°C (73°F), a v režimu chlazení, když je pokojová teplota vyšší než 23°C (73°F).

Pokud má model funkci chlazení i topení, jednotka pracuje v režimu vytápění, když je pokojová teplota nižší než 20 °C (68 °F), a režimu ventilátoru, když je pokojová teplota od 20 °C (68 °F) do 23 °C (73 °F), a režimu chlazení, když je pokojová teplota je vyšší než 23°C (73°F).

### **Programované zapnutí klimatizace:**

- Zapněte přístroj a vyberte režim, který chcete, například: Chlazení, 24 °C, rychlé otáčky ventilátoru. Vypněte přístroj.
- Zmáčkněte tlačítko s časovačem, displej začne blikat.
- Tlačítka ▽ a △ nastavte požadovaný časový interval, za který se má zařízení zapnout (interval 0,5-24 h). Počkejte 5 sekund, časovač se zaktivuje, a displej bude zobrazovat pohotovostní režim.
- Zmáčkněte znovu symbol s hodinami nebo tlačítko pro vypnutí. Nastavení časovače bude zrušeno a symbol časovače zmizí z displeje.

### **Programované vypnutí klimatizace:**

- Když je zařízení v provozu (zapnuté) zmáčkněte tlačítko s časovačem, displej začne blikat.
- Tlačítka ▽ a △ nastavte požadovaný časový interval, za který se má zařízení vypnout (interval 0,5-24h). Počkejte 5 sekund, časovač se zaktivuje.
- Zmáčkněte opět časovač nebo tlačítko pro vypnutí a nastavení časovače bude zrušeno a symbol časovače zmizí z displeje.



### **Změna stupnice teploty (°C/°F)**

- Když je jednotka v provozu, zmáčkněte současně tlačítka ▽ a △, poté můžete změnit stupnici teploty.

Například:

- Před změnou, v režimu chlazení, ukazuje displej teplotu ve stupních Celsia.
- Po změně, v režimu chlazení, ukazuje displej teplotu ve stupních Fahrenheita.

### **AUTO-DIAGNOSTIKA**

Zobrazení chyby	Řešení
 PROBE FAILURE (poškozený senzor)	Pokud se zobrazí tento symbol, kontaktujte autorizované servisní středisko.
 FULL TANK (plná nádržka kondenzátu)	Vyprázdněte nádržku kondenzátu podle pokynů v části „Provoz na konci sezóny“.

## POPIS DÁLKOVÉHO OVLÁDÁNÍ

		Tlačítko ON/ OFF		Tlačítko pro nastavení rychlosti otáček ventilátoru
		Tlačítko zvýšení		Tlačítko volby provozního režimu
		Tlačítko snížení		Tlačítko funkce SWING
		Tlačítko časovače		Tlačítko funkce SLEEP
		Tlačítko pro volbu jednotek teploty		

- Namiřte dálkový ovladač na přijímač na přístroji. Ovladač nesmí být od jednotky vzdálen více jak 7 metrů (a mezi ovladačem a přístrojem nesmí být předměty, které by překážely signálu)
- S ovladačem se musí zacházet s extrémní péčí. Nesmí Vám upadnout nebo být vystaven přímým slunečním paprskům nebo být ponechán vystavený tepelným zářičům. Jestliže ovladač nefunguje, zkuste vyndat baterie a opětovně je vložit.

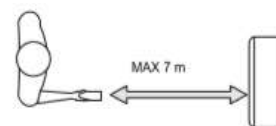

## VLOŽENÍ NEBO VÝMĚNA BATERIÍ

- Vysuňte kryt na zadní části dálkového ovladače.
- Vložte dvě baterie AAA 1.5V podle správné polariry.
- Vybité baterie musí být ekologicky zlikvidovány podle místních předpisů.
- Nekombinujte staré a nové baterie a také baterie různých typů.
- Použité baterie nevhazujte do ohně.
- Pokud chcete dálkový ovladač vyměnit nebo zlikvidovat, musí být odstraněny baterie a ovladač musí být zlikvidován v souladu s platnou legislativou, aby nebylo poškozeno životní prostředí.



## REŽIM CHLAZENÍ

Vhodný pro horké a vlhké počasí, když potřebujete ochladit a odvlhčit místnost.

Pro správné nastavení režimu:



- Zmáčkněte několikrát tlačítko , dokud se nerozsvítí kontrolka režimu chlazení (COOL).
  - Zvolte požadovanou teplotu mezi 18-32 °C zmáčknutím šipek nahoru a dolů dokud se požadovaná teplota nezobrazí na displeji.
  - Zvolte požadovanou rychlost ventilátoru zmáčknutím tlačítka se zobrazeným větrníkem.
- Jsou zde na výběr 3 rychlosti: **Vysoká/ Automatická rychlost**





Nejvhodnější teplota pokoje během letních horkých dní je mezi 24 °C a 27° C. Nedoporučuje se nastavovat teplotu o hodně nižší, než je venku. Rozdíl v otáčkách ventilátoru je znatelnější, pokud je klimatizační jednotka v režimu ventilace ale nemusí být tolik patrný v režimu chlazení.

## REŽIM TOPENÍ

- Zmáčkněte několikrát tlačítko , dokud se nerozsvítí kontrolka režimu topení (HEAT).
- Zvolte požadovanou teplotu mezi 13-27 °C zmáčknutím šipek nahoru a dolů, dokud se požadovaná teplota nezobrazí na displeji.
- Zvolte požadovanou rychlost ventilátoru zmáčknutím tlačítka se zobrazeným větrníkem.  Jsou zde na výběr 3 rychlosti: **Vysoká/ Automatická rychlost**
- Voda se ze vzduchu a shromažďuje se v nádrži kondenzátu.
- Když je nádrž plná, spotřebič se vypne a na displeji se zobrazí "Ft"(plná nádrž). Víčko nádrže musí být vytaženo a vypuštěna voda. Vypusťte zbývající vodu do umyvadla. Po vypuštění veškeré vody vraťte uzávěr na místo.
- Po vyprázdnění nádrže se spotřebič znovu spustí.

### POZNÁMKA:

- Při provozu ve velmi chladných místnostech se spotřebič automaticky odmrazí a na okamžik přeruší normální provoz. Během této operace je normální, že se hluk vydávaný spotřebičem mění.
- V tomto režimu možná budete muset počkat několik minut, než spotřebič začne vydávat horký vzduch.

## REŽIM VENTILACE

Pokud máte přístroj nastaven na tento režim, není nutné, aby byla připojena výfuková hadice.

- Zmáčkněte několikrát tlačítko , dokud se nerozsvítí kontrolka režimu ventilace (FAN).
- Zvolte požadovanou rychlost ventilátoru zmáčknutím tlačítka se zobrazeným větrníkem.
- Jsou zde na výběr 2 rychlosti: Vysoká a nízká.



## REŽIM ODVLHČOVÁNÍ

Je ideální pro redukci pokojové vlhkosti (na jaře a podzim, ve vlhkých prostorách, v deštivých dnech)

V režimu odvlhčování může být přístroj nastaven stejně jako u režimu chlazení, s připojenou výfukovou hadicí pro odvod vlhkosti ven.

- Zmáčkněte několikrát tlačítko , dokud se nerozsvítí kontrolka režimu odvlhčování (DRY). Displej zobrazuje symbol „dh“.
- Rychlost otáček ventilátoru je v režimu odvlhčování regulována automaticky, nelze ji nastavit ručně.



### **Programované zapnutí klimatizace:**

- Zapněte přístroj a vyberte režim, který chcete, například: Chlazení, 24 °C, rychlé otáčky ventilátoru. Vypněte přístroj.
- Zmáčkněte tlačítko s časovačem, displej začne blikat.
- Tlačítka  $\nabla$  a  $\triangle$  nastavte požadovaný časový interval, za který se má zařízení zapnout (interval 0,5-24 h). Počkejte 5 sekund, časovač se zaktivuje, a displej bude zobrazovat pohotovostní režim.
- Zmáčkněte znovu symbol s hodinami nebo tlačítko pro vypnutí. Nastavení časovače bude zrušeno a symbol časovače zmizí z displeje.

### **Programované vypnutí klimatizace:**

- Když je zařízení v provozu (zapnuté) zmáčkněte tlačítko s časovačem, displej začne blikat.
- Tlačítka  $\nabla$  a  $\triangle$  nastavte požadovaný časový interval, za který se má zařízení vypnout (interval 0,5-24h). Počkejte 5 sekund, časovač se zaktivuje.
- Zmáčkněte opět časovač nebo tlačítko pro vypnutí a nastavení časovače bude zrušeno a symbol časovače zmizí z displeje.

### **Změna stupnice teploty (°C/°F)**

- Když je jednotka v provozu, zmáčkněte tlačítko C/F poté můžete změnit stupnici teploty.

Například:

- Před změnou, v režimu chlazení, ukazuje displej teplotu ve stupních Celsia.
- Po změně, v režimu chlazení, ukazuje displej teplotu ve stupních Fahrenheita.

## **TIPY PRO SPRÁVNÉ POUŽÍVÁNÍ ZAŘÍZENÍ**

Proto, aby Váš přístroj fungoval co nejlépe, dodržujte následující pravidla:

- Zavřete okna a dveře v pokoji, který chcete klimatizovat (obr. 21). Pokud chcete nainstalovat klimatizaci téměř nepřetržitě, můžete nechat mírně otevřené dveře (pouhý 1 cm) pro zajištění správné ventilace.
- Zabraňte, aby pokoj nebyl vystaven přímému slunečnímu svitu zatažením záclon nebo žaluzií pro ekonomičtější provoz přístroje (obr. 22).
- Nikdy nepokládejte jakékoliv věci na přístroj.
- Nebraňte přívodu a odvodu vzduchu (obr. 23) a nechte volné nasávací a vyfukovací mřížky.
- Ujistěte se, že v pokoji nejsou žádné tepelné zdroje.
- Nikdy nepoužívejte přístroj ve velmi vlhkých prostorách (například prádelny).
- Nikdy neužívejte přístroj venku.
- Ujistěte se, že přístroj stojí na rovné ploše. Je-li to nutné, umístěte zámky koleček pod přední kolečka.



## ODVOD KONDENZÁTU

Pokud se nádržka kondenzátu naplní, zařízení se automaticky vypne a na displeji zařízení se objeví „Ft“ (FULL TANK viz blíže kapitola vlastní diagnostika). Tento symbol značí, že nádržka kondenzátu musí být vyprázdněna.:

### **Manuální odvod kondenzátu (obr. 24):**

-ve zvláště vlhkých prostorách bude zapotřebí kondenzát pravidelně vylévat

- 1/ Odpojte klimatizaci z elektrické zásuvky.
- 2/ Umístěte vaničku na kondenzát pod otvor výpusti kondenzátu.
- 3/ Vyjměte zátku z otvoru výpusti kondenzátu.
- 4/ Vypusťte vodu do odtokové vaničky (není součástí příslušenství).
- 5/ Po odtečení veškerého kondenzátu vraťte zpět zátku.
- 6/ Zapněte klimatizaci. Kompresor se spustí přibližně 3 minuty po tom, co je jednotka zapnutá.

Toto klimatizační zařízení je vybaveno nejnovější technologií mlžení, což znamená, že nádrž na vodu se téměř nikdy nenaplní, tedy bude nutný odvod vody pouze na konci sezóny (podívejte se na Začátek-Konec provozní sezóny).

### **Průběžný odvod kondenzátu (obr. 25):**

-pokud je klimatizace v režimu odvlhčování, doporučuje se použít průběžný odvod kondenzátu

- 1/ Odpojte klimatizaci z elektrické zásuvky.
- 2/ Umístěte vaničku na kondenzát pod otvor výpusti kondenzátu.
- 3/ K otvoru výpusti kondenzátu napojte hadičku na odvod kondenzátu od průměru 1/2“.
- 4/ Hadička by měla být svedena do odpadu nebo sifonu.
- 5/ Zapněte klimatizaci. Kompresor se spustí přibližně 3 minuty po tom, co je jednotka zapnutá.

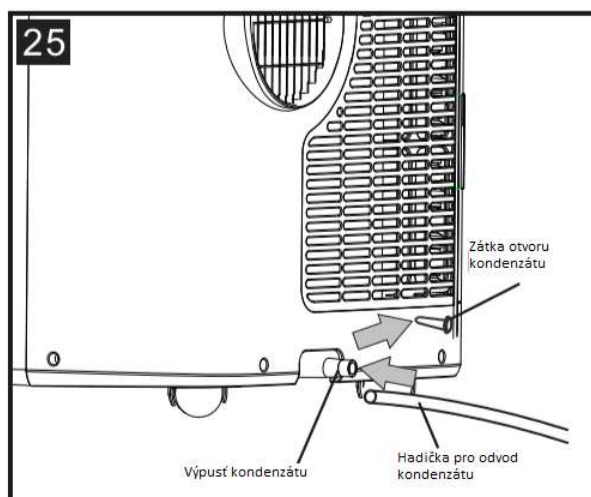
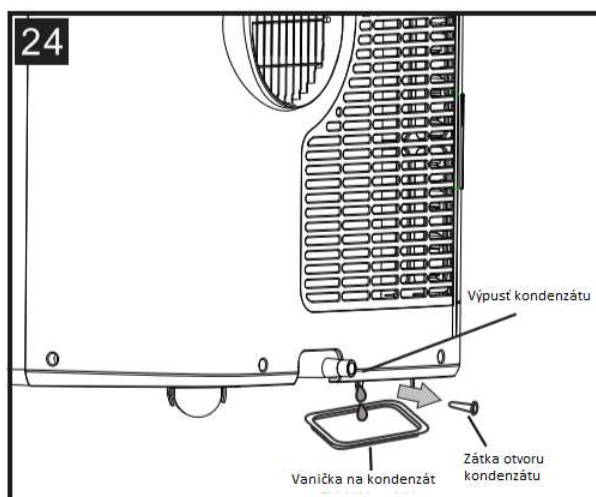

**POZN.:**

Vždy se ujistěte, že hadička na odvod kondenzátu je ve stejné nebo nižší výšce, než je výpust kondenzátu. Pokud by hadice byla výše, kondenzát by nemohl volně odtékat (obr. 26 a 27).

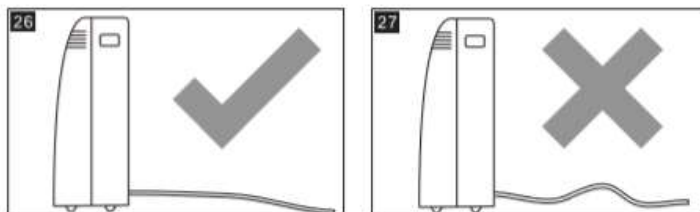

**Odvod kondenzátu ze středové výpusti:**

V režimu odvlhčování můžete použít průběžný odvod kondenzátu ze středové výpusti.

- 1/ Odpojte zařízení z elektrické sítě.
- 2/ Vyndejte zátku ze středové výpusti. Při tomto kroku může vytéct část kondenzátu.
- 3/ Na výpust nasaďte odtokovou hadičku (průměr 12,7mm, nemusí být součástí balení).
- 4/ Konec odtokové hadičky umístěte tak, aby mohl kondenzát bezpečně odtékat.
- 5/ Jednotku opět zapněte.

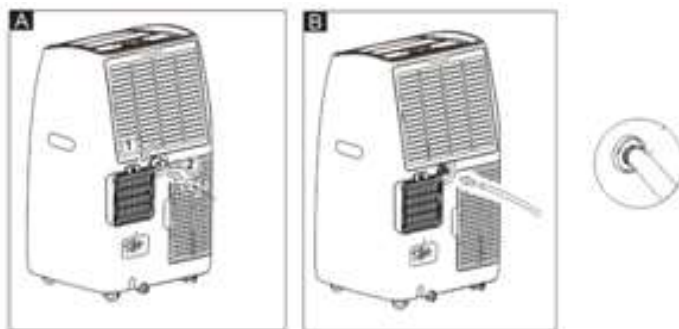

Ujistěte se, že výška a výběr odtokové hadice není výše než je středová výpust, tak aby mohlo dojít k odtoku kondenzátu.

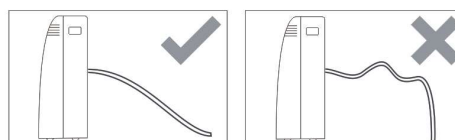

## ČIŠTĚNÍ

---

Před čištěním přístroje nebo jeho údržbou vypněte přístroj zmáčknutím vypínacího tlačítka na ovládacím panelu anebo pomocí ovladače, počkejte pár minut a poté jej vypojte ze zásuvky.

### ČIŠTĚNÍ KRYTU

Přístroj můžete čistit s mírně navlhčeným hadříkem a poté vysušit suchým hadříkem.

- ✓ Nikdy nemyjte klimatizaci vodou. Může to být nebezpečné.
- ✓ Nikdy neužívejte benzín, alkohol nebo rozpouštědla pro čištění přístroje.
- ✓ Nikdy nerozprašujte poblíž jednotky nebo na jednotku prostředky na hubení hmyzu a jim podobné.

### ČIŠTĚNÍ VZDUCHOVÝCH FILTRŮ

- ✓ Proto, aby Váš přístroj správně fungoval, byste měli čistit filtry každý týden, kdy je přístroj v provozu.
- ✓ Filtr u výparníku můžete vyndat následujícím způsobem – viz obr.
- ✓ Filtry kondenzátoru jsou dva.

Použijte vysavač pro odstranění prachu z filtru. Pokud je filtr velmi znečištěn, ponořte ho do teplé vody a několikrát ho opláchněte. Voda by neměla přesáhnout teplotu 40°C. Po umytí nechte filtr pořádně vyschnout, ještě před tím, než ho vložíte zpět do přístroje.

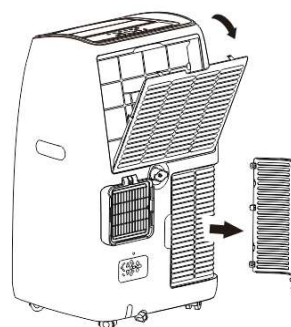

## ZAČÁTEK A KONEC PROVOZNÍ SEZÓNY

---

### Na začátku provozní sezóny přístroj zkontrolujte.

Ujistěte se, že přívodní kabel a zástrčka jsou nepoškozené a uzemnění funkční.

Přesně dodržujte pokyny k instalaci.

### KONEC PROVOZNÍ SEZÓNY

-Pro kompletní vypuštění vody, odstraňte vypouštěcí uzávěr obr. výše.

-Vypusťte všechnu vodu do odpadu. Když je přístroj vyprázdněn, nasadte opět vypouštěcí uzávěr.

-Vyčistěte filtr a pořádně ho vysušte, než ho vrátíte zpět do přístroje.

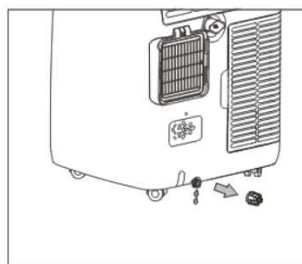

### PROVOZNÍ PODMÍNKY

Pokojová teplota

18 °C-35 °C chlazení

Pokojová teplota

10 °C-25 °C topení

## ŘEŠENÍ PROBLÉMŮ

PROBLÉM	PŘÍČINA	ŘEŠENÍ
Klimatizace se nezapne	Není proud	Počkejte
	Není zapojena do sítě	Zapojte jí do sítě
	Vnitřní bezpečnostní zařízení je vypnuto	Počkejte 30 minut, pokud problém přetrvává, kontaktujte vaše servisní centrum
Klimatizace funguje pouze chvíli	Výfuková hadice je zohýbaná	Narovnejte hadici, co nejvíce ji zkratěte
	Něco brání v proudění vzduchu	Zkontrolujte a odstraňte všechny překážky, které brání průchodu vzduchu
Klimatizace funguje, ale nechladí	Jsou otevřená okna, dveře a žaluzie	Zavřete dveře, okna a žaluzie s ohledem na tipy pro správné užití uvedené výše
	V pokoji jsou tepelné zdroje (trouba, fén atd.)	Vypněte tepelné zdroje
	Výfuková hadice je odpojena od přístroje	Připojte hadici
	Přístroj není dostatečně technicky vybaven pro místnost, ve které je použit	
Během provozu se objeví zápach	Filtr je ucpaný	Vyčistěte filtr, jak je uvedeno výše
Přístroj asi 3 minuty od restartu nefunguje	Vnitřní bezpečnostní zařízení brání zapnutí dříve jak za 3 minuty od restartu	Čekejte. Toto je normální stav.
Na displeji se zobrazí následující: „PF“ / „Ft“	Přístroj má vlastní diagnostiku chyb s čísly poruch	Podívejte se na kapitolu o diagnostice chyb